

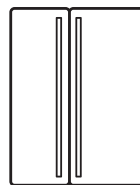

EAL6240AOU EAL6140WOU EAL6141WOX
EAL6142BOX EAL6143WOX EAL6140WOW

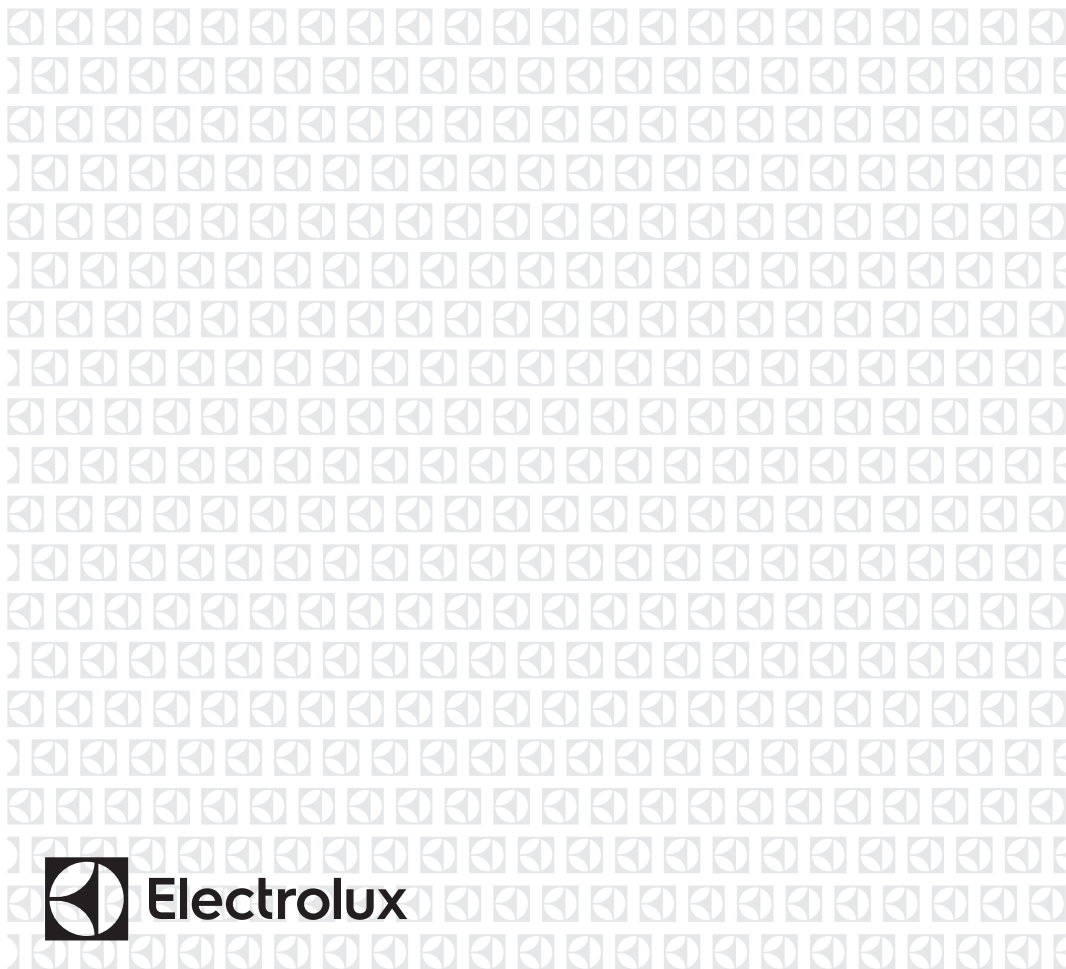

SQ	Frigorifer Side by Side	Udhëzimet për përdorim	2
BG	Хладилник Side by Side	Ръководство за употреба	20
HR	Side by Side hladnjak	Upute sa uporabu	38
CS	Chladnička „Side by Side“	Návod k použití	56
DA	Side om side køleskab	Brugsanvisning	74
NL	Side by Side koelkast	Gebbruiksaanwijzing	92
EN	Side by Side Refrigerator	User manual	110
ET	Kahe poolega külmutuskapp	Kasutsjuhend	128
FI	Side by Side -jäähappi	Käyttöohje	146
RO	Frigiderul Side by Side	Manual de utilizare	164



Electrolux



PËRMBAJTJA

TË DHËNA PËR SIGURINË	3
UDHËZIMET PËR SIGURINË	4
PËRSHKRIM I PRODUKTIT	6
PANELI I KONTROLLIT	8
PËRPARA PËRDORIMIT TË PARË	10
PËRDORIMI I PËRDITSHËM	11
OPSIONET	13
UDHËZIME DHE KËSHILLA TË NEVOJSHME	14
KUJDESI DHE PASTRIMI	15
SI TË VEPROJMË NËSE	17
ÇËSHTJE QË LIDHEN ME AMBIENTIN	19

ME JU NË MENDJE

Faleminderit që bletë një produkt Electrolux. Ju keni zgjedhur një produkt i cili sjell me vete dekada të tëra me përvojë dhe risi nga profesionistë. Gjeneral dhe elegant, ky produkt është projektuar duke ju pasur ju në mendje. Pra, sa herë që ta përdorni mund të ndjeheni të sigurt se çdo herë do të merrni prej tij rezultate të shkëlqyera. Mirë se vini në Electrolux.

Vizitoni faqen tonë të internetit në adresën:



Merrni këshilla përdorimi, broshura, informacion për ndreqjen e problemeve si dhe për shërbimin:
www.electrolux.com



Regjistroni produktin tuaj për shërbim më të mirë:
www.electrolux.com/productregistration



Blini aksesore, pjesë konsumi, pjesë këmbimi origjinale për pajisjen tuaj:
www.electrolux.com/shop

KUJDESI DHE SHËRBIMI PËR KLIENTËT

Rekomandojmë përdorimin e pjesëve origjinale të këmbimit.

Kur kontaktoni me Shërbimin, sigurohuni që të dispononi të dhënat e mëposhtme.

Informacioni mund të gjendet në pllakën e specifikimeve. Modeli, PNC, Numri i serisë.



Paralajmërim / Të dhëna për sigurinë dhe kujdesin.



Të dhëna të përgjithshme dhe këshilla



Të dhëna për ambientin.

Rezervohet mundësia e ndryshimeve.

TË DHËNA PËR SIGURINË

Përpara instalimit dhe përdorimit të pajisjes, lexoni me kujdes udhëzimet e ofruara. Prodhuesi nuk është përgjegjës nëse shkaktohen lëndime dhe dëme nga instalimi dhe përdorimi i pasaktë. Gjithmonë mbajini udhëzimet bashkë me pajisjen, për t'iu referuar në të ardhmen.

Siguria e fëmijëve dhe personave me probleme

- Kjo pajisje mund të përdoret nga fëmijë të moshës 8 vjeç e sipër dhe persona me aftësi të kufizuara fizike, ndijimesh ose mendore ose që nuk kanë eksperiencë dhe njohuri, nëse këta mbahen nën mbikëqyrje ose udhëzohen për përdorimin e sigurt të pajisjes dhe i kuptojnë rreziqet e përdorimit.
- Mos lejoni fëmijët të luajnë me pajisjen.
- Pastrimi dhe mirëmbajtja nuk duhet të kryhet nga fëmijët pa mbikëqyrje.
- Mbajini të gjitha materialet e ambalazhimit larg fëmijëve.

Siguria e përgjithshme

- Kjo pajisje është vetëm për përdorim në shtëpi dhe për përdorime të ngjashme, si p.sh.:
 - Në shtëpi në fshat, në zonat e kuzhinës për personelin në dyqane, në zyra dhe në ambiente të tjera pune
 - Nga klientët në hotele, motele, hotele që ofrojnë mëngjes dhe ambiente të tjera banimi
- Mos i bllokoni vrimat e ventilimit në karkasën e pajisjes ose në strukturën inkaso.
- Mos përdorni asnjë pajisje mekanike apo mjete të tjera për të përshpejtuar procesin e shkrirjes, veç atyre të rekomanduara nga prodhuesi.
- Mos e dëmtoni qarkun ftohës.
- Mos përdorni pajisje elektrike brenda ndarjeve për ruajtjen e ushqimit në pajisje nëse ato nuk janë të rekomanduara nga prodhuesi.
- Mos përdorni spërkatës uji dhe avull për të pastruar pajisjen.
- Pastrojeni pajisjen me një leckë të butë dhe të lagësht. Përdorni vetëm detergjente neutrale. Mos përdorni produkte gërryese, materiale të ashpra pastruese, tretës ose objekte metalike.
- Mos ruani në pajisje substanca që shpërthejnë, si p.sh. kuti aerosoli me lëndë të ndezshme.
- Për të shmangur rreziqet, nëse kabloja e furnizimit është e dëmtuar, ajo duhet zëvendësuar nga prodhuesi, qendra e autorizuar e shërbimit ose persona me kualifikim të ngjashëm.

- Nëse pajisja është e pajisur me prodhues akulli ose rubinet uji, mbushini vetëm me ujë të pijshëm.
- Nëse pajisja kërkon lidhje me rrjetin e ujit, lidheni atë vetëm me rrjetin e ujit të pijshëm.
- Presioni i ujit në hyrje (minimumi dhe maksimumi) duhet të jetë ndërmjet 1 bar (0,1 MPa) dhe 10 bar (1 MPa)

UDHËZIMET PËR SIGURINË

Instalimi



PARALAJMËRIM!

Vetëm një person i kualifikuar duhet ta instaloj këtë pajisje.

- Hiqni të gjithë paketimin
- Mos instaloni ose mos përdorni një pajisje të dëmtuar.
- Zbatoni udhëzimet e instalimit të dhëna me pajisjen.
- Gjithmonë bëni kujdes kur e lëvizni pajisjen sepse është e rëndë. Përdorni gjithnjë doreza sigurie.
- Sigurohuni që ajri të mund të qarkullojë përreth pajisjes.
- Prisni të paktën 4 orë përpara se të lidhni pajisjen me energjinë elektrike. Kjo bëhet që vaji të lejohet të rrjedhë përsëri te kompresori.
- Mos e instaloni pajisjen pranë radiatorëve, sobave, furrave ose vatrave të gatimit.
- Pjesa e pasme e pajisjes duhet të mbështetet pas murit.
- Mos e instaloni pajisjen atje ku ka dritë të drejtpërdrejtë dielli.
- Mos e instaloni pajisjen në zona me shumë lagështi ose shumë të ftohta, si shtesa ndërtimi, garazhe ose qilarë vere.
- Kur lëvizni pajisjen, ngrijeni nga cepi i përparmë për të shmangur gërvishtjen e dyshemesë.

Lidhja elektrike



PARALAJMËRIM!

Rrezik zjarri dhe goditjeje elektrike.

- Pajisja duhet tokëzuar.
- Të gjitha lidhjet elektrike duhet të kry-

hen nga një elektrikist i kualifikuar.

- Sigurohuni që të dhënat elektrike në pllakën e specifikimeve të përkojnë me karakteristikat e rrjetit elektrik. Nëse nuk përkojnë, kontaktoni me një elektrikist.
- Përdorni gjithmonë një prizë me tokëzim të instaluar mirë.
- Mos përdorni përshtatës me shumë spina dhe kabëll zgjatues.
- Sigurohuni që të mos dëmtoni pjesët elektrike (p.sh. spinën elektrike, kabllon elektrike, kompresorin). Kontaktoni qendrën e autorizuar të shërbimit ose një elektrikist për të ndërruar pjesët elektrike.
- Kabloja elektrike duhet të qëndrojë në nivelin e spinës elektrike.
- Pajisjen futni në prizë vetëm në fund të instalimit. Sigurohuni që spina të jetë e arritshme pas montimit të pajisjes.
- Mos e shkëputni pajisjen nga rrjeti duke e tërhequr nga kabllin elektrik. Gjithmonë tërhiqeni kabllin duke e kapur nga spina.

Përdorimi



PARALAJMËRIM!

Rrezik lëndimi, djegiesh, goditjeje elektrike ose zjarri.

- Mos i ndryshoni specifikimet e kësaj pajisjeje.
- Mos vendosni pajisje elektrike (p.sh. makinë akulloresh) në pajisje përveçse kur është shënuar nga prodhuesi se mund të vendosen.
- Bëni kujdes të mos shkaktoni dëmtime te qarku i agjentit ftohës. Ai përmban izobutan (R600a), një gaz natyror me nivel të lartë pajtueshmërie me mjedisin. Ky gaz merr flakë.



- Nëse dëmtohet qarku i ftohjes, sigurohuni që të mos ketë flakë dhe burime ndezjeje në dhomë. Ajrosni dhomën.
- Mos lejoni që enë të nxehta të prekin pjesët plastike të pajisjes.
- Mos ruani gaz dhe lëngje që marrin flakë në pajisje.
- Mos vendosni produkte që marrin flakë ose sende të lagura me produkte të ndezshme brenda, pranë ose mbi pajisje.
- Mos e prekni kompresorin ose kondensatorin. Ata janë të nxehtë.

Drita e brendshme

- Lloji i llambës që përdoret për këtë pajisje nuk është i përshtatshëm për ndriçimin e dhomave në shtëpi.

Kujdesi dhe pastrimi



PARALAJMËRIM!

Rrezik lëndimi ose dëmtim i pajisjes.

- Përpara se të kryeni mirëmbajtjen e pajisjes, çaktivizojeni atë dhe hiqeni nga priza.
- Kjo pajisje përmban hidrokarbure në njësinë ftohëse. Vetëm një person i kualifikuar duhet ta kryejë mirëmbajtjen dhe rimbushjen e njësisë.
- Kontrolloni rregullisht tubin e shkarkimit të pajisjes dhe nëse është e nevojshme pastrojeni. Nëse tubi i shkarkimit është i bllokuar, uji i shkrirë do të mblidhet në fundin e pajisjes.

Hedhja e mbeturinave



PARALAJMËRIM!

Rrezik lëndimi ose mbytjeje.

- Shkëputeni pajisjen nga rrjeti i furnizimit elektrik.
- Prisni kabllon e lidhjes me rrjetin dhe hidhjeni atë.
- Hiqni kapësen e derës për të parandaluar bllokimin brenda pajisjes të fëmijëve dhe të kafshëve shtëpiake.
- Qarku i ftohjes dhe materialet e izolimit të kësaj pajisjeje nuk ndikojnë tek ozoni.
- Shkuma izoluese përmban gaz të ndezshëm. Kontaktoni autoritetin e bashkisë suaj për t'u informuar mbi mënyrën e duhur të hedhjes së pajisjes.
- Mos i shkaktoni dëmtime pjesës së njësisë së ftohjes që është afër shkëmbyesit të nxehtësisë.



PËRSHKRIM I PRODUKTIT

MODELI ME SHPËRNDARËS

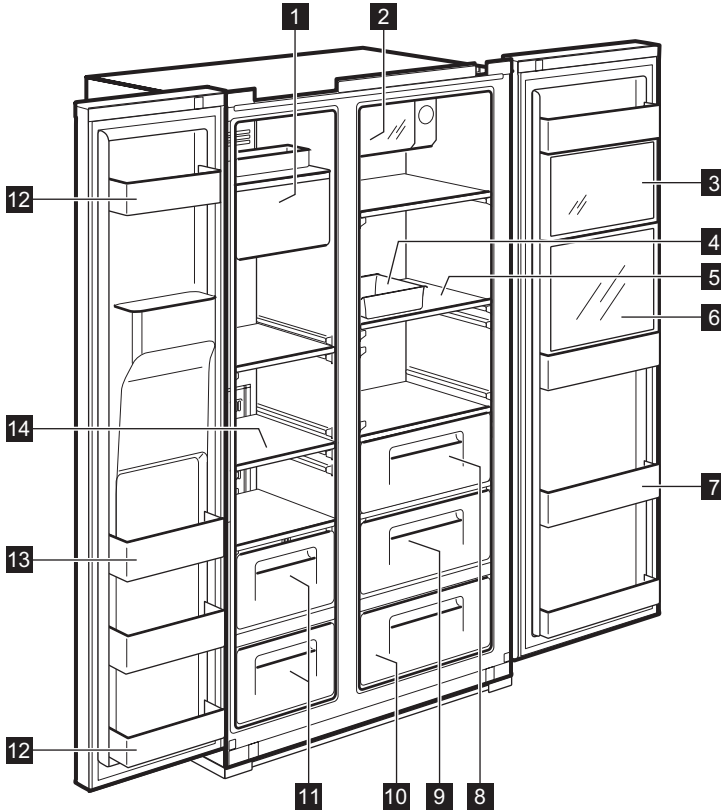

1 Prodhuesi i akullit akullit dhe ruajtja

2 Ftohësi Xpress i kanoçeve (ndarja e ftohjes së shpejtë) Për të ruajtur pije.

3 Zona Multi Plus Për të ruajtur medikamente të përgjithshme ose produkte kozmetike. Ruajtja e sigurt nuk garantohehet për produkte të tilla si kampione akademike ose medikamente që kërkojnë një gamë temperature specifike.

4 Mbajtësja e vezëve Mos e përdorni këtë mbajtëse për të ruajtur kubaakullidheasmosë vendosni në ndarjen e ngrirësit.

5 Rafti i frigoriferit (xham i kalitur) Për ruajtjen e ushqimeve të zakonshme.

6 Ndarja e freskimit (vetëm në modele të caktuara) Për artikuj që përdoren shpesh,

kanoçe, ujë i pijshëm, pije.

7 Xhepi i freskimit

Për ruajtjen e ushqimeve për ftohje, qumësht, lëngje, shishe birre, etj.

8 Kutia e zarzavateve

9 Kutia e frutave

10 Zona ekstra e ftohjes (vetëm në modele të caktuara)

11 Kutiaengririsjes

Përtëruajtur mishosepeshktëthatë për periudhë më të gjatë kohe.

12 Ndarjaederëspërruajtje (ndarje me 2 vje) Për ruajtjen afatshkurtë të ushqimit dhe akulloreve.

13 Ndarjaederëspërruajtje

Për ruajtjen e ushqimeve të ngrira.

14 Raftiingririsjes (xhamikalitur)

Për ruajtjen e ushqimeve të ngrira siç është mish, peshku, akulloret.

MODELI PA SHPËRNDARËS

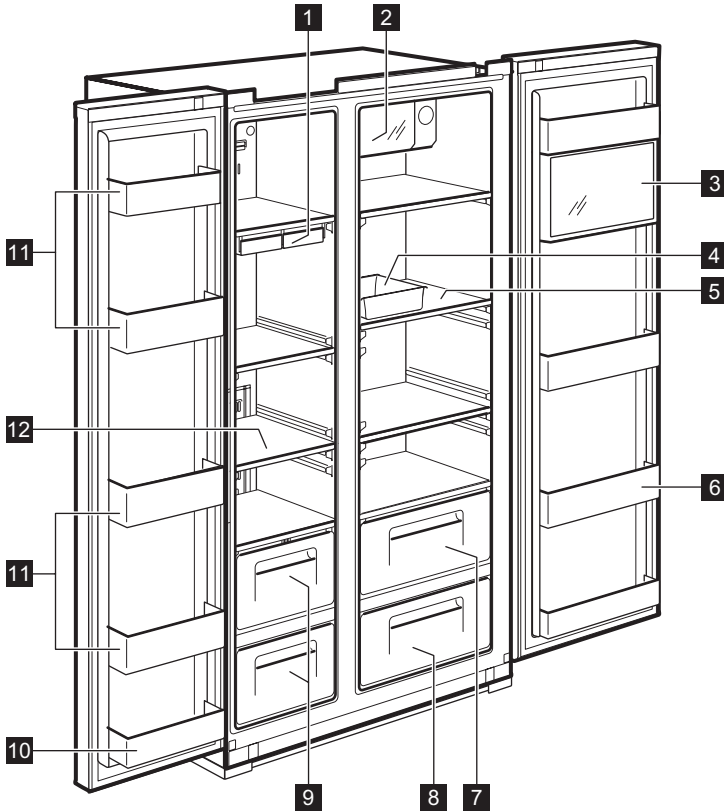

1 Tabakaja e kubave të akullit

2 Ftohësi Xpress i kanoçeve
(ndarja e ftohjes së shpejtë)
Për të ruajtur pije.

3 Zona Multi Plus
Për të ruajtur medikamente të përgjithshme ose produkte kozmetike. Ruajtja e sigurt nuk garantohet për produkte të tilla si kampione akademike ose medikamente që kërkojnë një gamë temperature specifike.

4 Mbjajtësja e vezëve
Mos e përdorni këtë mbajtëse për të ruajtur kuba akulli dhe as mos e vendosni në ndarjen e ngrirësit.

5 Rafti i frigoriferit (xham i kalitur)
Për ruajtjen e ushqimeve të zakonshme.

6 Xhepi i freskimit

Për ruajtjen e ushqimeve për ftohje, qumësht, lëngje, shishe birre, etj.

7 Kutia e zarzavateve

8 Kutia e frutave

9 Kutia e ngrirjes

Për të ruajtur mish ose peshk të thatë për periudhë më të gjatë kohe.

10 Ndarja e derës për ruajtje (ndarje me 2 yje) Për ruajtjen afatshkurtër të ushqimit dhe akulloreve.

11 Ndarja e derës për ruajtje Për ruajtjen e ushqimeve të ngrira.

12 Rafti i ngrirësit (xhamikalitur)
Për ruajtjen e ushqimeve të ngrira siç është mishi, peshku, akulloret.

PANELI I KONTROLLIT

MODELI ME SHPËRNDARËS

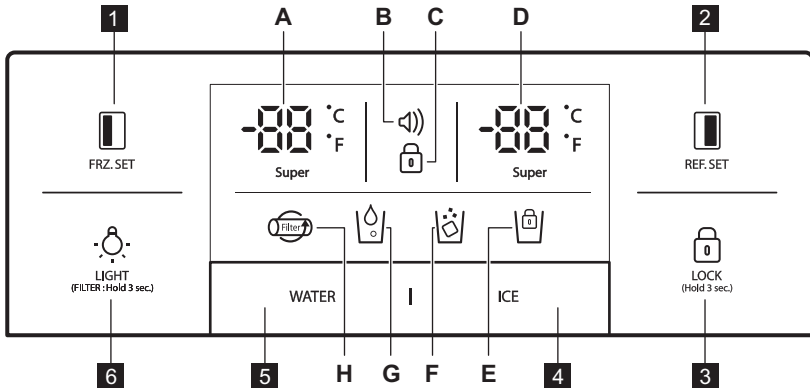

FRZ. SET

Butoni i përzgjedhjes për temperaturën e ndarjes së ngrirësit.



REF. SET

Butoni i përzgjedhjes për temperaturën e ndarjes së frigoriferit.



LOCK (Hold 3 sec.)

Shtypni këtë buton për të parandaluar që cilësimet të ndryshohen aksidentalisht. Për ta lëshuar butonin, shtypeni për më shumë se 3 sekonda. Ekranin do të fiket.

4 Butoni i përzgjedhjes për shpërndarësin e akullit dhe Bllokimi për prodhuesin e akullit.

5 Butoni i përzgjedhjes për shpërndarjen e ujit.



LIGHT (FILTER: Hold 3 sec.)

Butoni i DRITËS/FILTRIT:

1. Butoni për të ndezur një dritë të shpërndarësit.
2. 2. Butoni për zëvendësimin ose rivendosjen filtrit. Pas zëvendësimit të filtrit ose për ta rivendosur, shtypni këtë buton për 3 sekonda.

Treguesit (A-H)



A.







B. (1)

Përshkrimi

Treguesi i temperaturës së ngrirësit

Ekranin e alarmit (pa tingull) Klientët mund të informohen për gjendjen e temperaturës kur ngrihet normalisht për shkak të aksidenteve (p.sh. ndërprerjeve të energjisë)

1. Ikona e alarmit pulson duke treguar temperaturën më të lartë të brendshme
2. Alarmi ndalon kur butoni shtypet dhe ekranin shfaq vlerën e kontrollit të temperaturës

Treguesit (A-H)	Përshkrimi
C. 	Treguesi i bllokimit
D. 	Treguesi i temperaturës së frigoriferit
E. 	Blokimi për treguesin e prodhuesit të akullit
F. 	Treguesi i shpërndarësit të akullit
G. 	Treguesi i daljes së ujit
H. 	Ekran i zëvendësimit të filtrit Pas 6 muajsh nga kontakti i parë me energjinë, ikona do të pulsojë.

MODELI PA SHPËRNDARËS

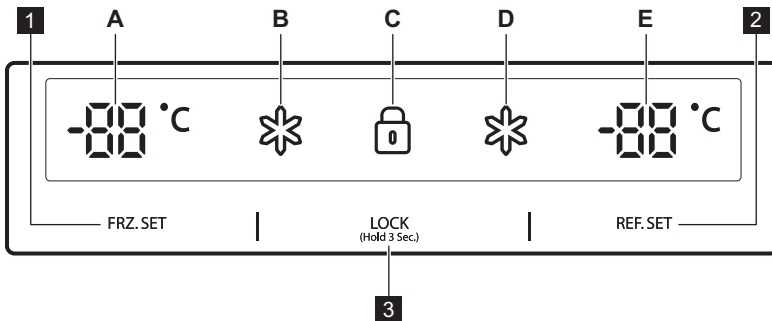

1 FRZ. SET

Butoni i përzgjedhjes për temperaturën e ndarjes së ngrirësit





2 REF. SET

Butoni i përzgjedhjes për temperaturën e ndarjes së frigoriferit

3 LOCK

(Hold 3 Sec.)

Butoni i bllokimit
Shtypni këtë buton për të parandaluar që cilësimet të ndryshohen aksidentalisht.
Për ta lëshuar butonin, shtypeni për më shumë se 3 sekonda.

Treguesit (A-E)	Përshkrimi
A. 	Treguesi i temperaturës së ngrirësit
B. 	Treguesi "super" për ngrirësin
C. 	Treguesi i bllokimit
D. 	Treguesi "super" për frigoriferin
E. 	Treguesi i temperaturës së frigoriferit

PËRPARA PËRDORIMIT TË PARË

INSTALIMI I LINJËS SË UJIT

- 1. Për modelet me prodhuesin automatik të akullit**
 - Presioni i ujit duhet të jetë 2.0~12.5 kgf/cm² ose më shumë që prodhuesi automatik i akullit të funksionojë.
 - Kontrolloni presionin e ujit të rubinetit. Nëse një gotë prej 180 cc mbushet për 10 sekonda, presioni është i përshtatshëm.
 - Nëse presioni i ujit nuk është aq i lartë sa për të vënë në punë prodhuesin automatik të akullit, telefononi hidraulikun për të vendosur një pompë shtesë për presionin e ujit.
- 2.** Kur instaloni tubat e ujit, sigurohuni që ato të mos jenë pranë sipërfaqeve të nxehta.
- 3.** Filtri i ujit "filtron" vetëm ujë. Ai nuk eliminon bakteret ose mikrobet.
- 4.** Jetëgjatësia e filtrit varet nga koha e përdorimit. Ne ju rekomandojmë që të zëvendësoni filtrin të paktën çdo 6 muaj. Kur vendosni filtrin, vendoseni në mënyrë që të keni akses të lehtë tek ai (për heqje dhe zëvendësim).

i Shënim: Ikona pulson 6 muaj pas furnizimit me energji për herë të parë. Për të eliminon pulsimin e ikonës, shtypni butonin e dritës për 3 sekonda pas ndërrimit të filtrit të ujit.

- 5.** Pas instalimit të frigoriferit dhe sistemit të linjës së ujit, zgjidhni WATER në panelin e kontrollit dhe shtypeni për 2 - 3 minuta për të mbushur me ujë rezervuarin e ujit dhe për të shpërndarë ujë.

PËRDORIMI I PËRDITSHËM

KONTROLLI I TEMPERATURËS

Kur pajisja është vendosur në prizë për herë të parë, modaliteti i temperaturës është vendosur në Mes.

MODELI ME SHPËRNDARËS

Ndarja e ngrirësit

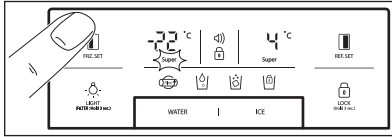

Për cilësimin e temperaturës shtypni butonin **FRZ. SET**, derisa të shfaqet vlera e dëshiruar.

Për funksionin e ngrirjes së shpejtë

mbani shtypur butonin **FRZ. SET** derisa të ndizet drita LED super. Për ta ndaluar këtë funksion, thjesht shtypeni butonin sërish.

Ndarja e frigoriferit

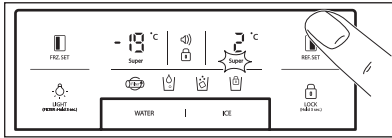

Për cilësimin e temperaturës shtypni butonin **REF. SET**, derisa të shfaqet vlera e dëshiruar.

Për funksionin e ftohjes më të shpejtë

mbani shtypur butonin **REF. SET** derisa të ndizet drita LED super. Për ta ndaluar këtë funksion, thjesht shtypeni butonin sërish.

i **Funksioni i konvertimit të treguesit të temperaturës (Fahrenheit - Celsius)** Cilësimi i fabrikës është Celsius. Shtypni butonin e bllokimit **LOCK (HOLD)** për të hyrë në modalitetin e bllokimit. Te modaliteti i bllokimit, shtypni butonin **LIGHT (FRESH AIR)** dhe **WATER** në të njëjtën kohë për 10 sekonda për të ndryshuar shkallën e temperaturës.

MODELI PA SHPËRNDARËS

Ndarja e ngrirësit

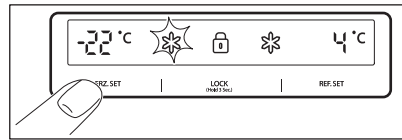

Për cilësimin e temperaturës shtypni butonin **FRZ. SET**, derisa të shfaqet temperatura e dëshiruar.

Për funksionin e ngrirjes së shpejtë mbani shtypur butonin **FRZ. SET** derisa të ndizet drita LED super. Për ta ndaluar këtë funksion, thjesht shtypeni butonin sërish.

Ndarja e frigoriferit

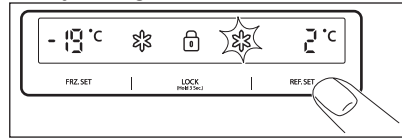

Për cilësimin e temperaturës shtypni butonin **REF. SET**, derisa të shfaqet temperatura e dëshiruar.

Për funksionin e ftohjes më të shpejtë mbani shtypur butonin **REF. SET** derisa të ndizet drita LED super. Për ta ndaluar këtë funksion, thjesht shtypeni butonin sërish.



KUJDES

Ushqimet në frigorifer mund të ngrijnë nëse temperatura e frigoriferit është nën 5°.



MODALITETI I TEMPERATURËS SË LARTË

MODELI ME SHPËRNDARËS

Një rritje në temperaturën e ndarjes së ngrirësit ose frigoriferit tregohet me:

- pulsimin e ikonës së alarmit (🔔) (nuk bie zilja)
- sistemi elektronik tregon temperaturën maksimale të arritur brenda ndarjeve

i Edhe pse është rikuperuar funksionimi normal i pajisjes dhe temperatura e brendshme arrin nivelin normal, ikona e alarmit  përsëri pulson dhe ekrani shfaq temperaturën më të lartë të arritur.

i Kur shtypni butonin e bllokimit,  modaliteti i alarmit ndërpritet dhe ikona e alarmit  fiket. Në ekran shfaqet vlera e vendosur e rregulluar.

MODELI PA SHPËRNDARËS

Një rritje në temperaturën e ndarjes së ngrirësit ose frigoriferit tregohet me:

- pulsimin e një treguesit të ndarjes së ngrirësit ose / dhe frigoriferit
- sistemi elektronik tregon temperaturën maksimale të arritur brenda ndarjeve

i Edhe pse është rikuperuar funksionimi normal i pajisjes dhe temperatura e brendshme arrin nivelin normal, treguesi përsëri pulson dhe tregohet temperatura më e lartë e arritur.

i Kur shtypni butonin e bllokimit **LOCK** (Hold 3 Sec.), modaliteti i temperaturës së lartë ndalohet dhe treguesi shfaq vlerën e rregulluar të temperaturës.

FUNKSIONET E “FIKJES”

- Dritat e brendshme të pajisje fiken kur dera hapet për më shumë se **10** minuta
- Funkcioni i fikjes së ekranit:
 - **5** minuta pasi butonat dhe dyert nuk janë hapur, të gjitha dritat LED të ekranit fiken përveç ikonës **WATER**, **ICE** dhe 
 - Pas modalitetit të dritës LED të fikur, pajisja kthehet në modalitetin e ekranit normal kur shtypni çdo buton ose hapni derën.
- Funkcioni i fikjes së sistemit (Funk-

sioni i energjisë së fikur):

- ju mund ta ndaloni funksionimin e pajisjes pa e hequr nga priza, veçanërisht gjatë pushimeve
- duke shtypur butonin **FRZ. SET** dhe **REF. SET** në të njëjtën kohë për **5** sekonda pajisja fiket
- gjatë modalitetit “**FIKUR**” temperatura e ngrirësit dhe e frigoriferit tregon “ — — “. Dritat e tjera LED fiken dhe i gjithë funksionimi i pajisjes suaj ndalon.
- në të kundërt, mbani shtypur butonin **FRZ. SET** dhe **REF. SET** së bashku për **5** sekonda për të larguar funksionin “**FIKUR**”

ALARMI I HAPJES SË DERËS

Një alarm akustik do të tingëllojë nëse dera e frigoriferit ose ngrirësit lihet hapur për **1** minutë. Alarmi do të ndalojë pas **5** minutash. Pasi të jenë rregulluar sërish kushtet normale (dera të jetë mbyllur), alarmi ndalon.

OPSIONET

ZONA EKSTRA E FTOHJES



Kur e vini në prizë për herë të parë pajisjen drita LED FRESH është e ndezur. Për të ndryshuar cilësimet hap pas hapi përdorni butonin SELECT.

Step	Display	Target Temperature
1.	FRESH	+5°C deri +6°C.
2.	VEGETABLE	+3°C deri +4°C.
3.	FISH	-1°C deri +0°C.
4.	MEAT	-3°C deri -2°C.

SHPËRNDARËSI

Zgjidhni butonin WATER ose ICE dhe shtyni lehtë levën me gotën tuaj, pas 2 sekondash:

- Nëse shtypni butonin WATER, ikona do të ndizet

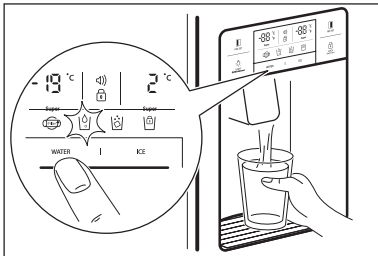

- Nëse shtypni butonin ICE, ikona do të ndizet.

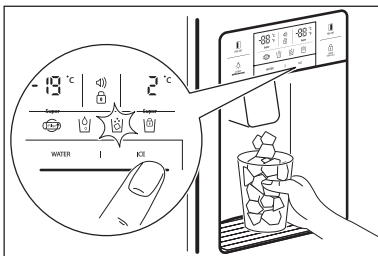

Kur pastroni folenë e kutisë së kubave të akullit ose kur nuk e përdorni për një kohë të gjatë, hiqini kubat e akullit nga kutia e ruajtjes së akullit dhe bllokoni prodhuesin e akullit duke shtypur butonin ICE për 3 sekonda. do të ndizet.

! KUJDES

Shmangni përdorimin e kupave të holla të brishta ose gotave të kristalit gjatë marrjes së kubave të akullit.

! KUJDES

Nëse akulli është i çngjyrosur, ndërprisni përdorimin e shpërndarësit dhe telefononi një agjent shërbimi.

i Nga kjo pajisje përdorni vetëm akullin.

PRODHUESI AUTOMATIK I AKULLIT

- Prodhohen rreth 10 kuba akulli në një herë, 14-15 herë në ditë. Nëse kutia e ruajtjes është plot, prodhimi i akullit ndërpritet.
- Është normale që prodhuesi i akullit të bëjë zhurma përplasjeje kur kubat e akullit bien në kutinë e ruajtjes së akullit.
- Për të parandaluar aromat ose erërat e këqija, pastrojeni rregullisht kutinë e ruajtjes së kubave të akullit.
- Nëse sasia e akullit në kutinë e ruajtjes nuk mjafton, akulli nuk mund të shpërndahet. Prisni një ose dy ditë për të prodhuar më shumë akull.
- Nëse akulli nuk shpërndahet lehtë, sigurohuni që të mos jetë e bllokuar dalja e shpërndarësit.

- Nëse kubat e akullit ngecin dhe nuk dalin, tërhiqni jashtë kutinë e ruajtjes së akullit dhe ndani kubat e akullit që mund të jenë ngjitur bashkë.



KUJDES

Nëse duhet përshtatur sasia e ujit që ka shkuar te prodhuesi i akullit, thërrisni një agjent shërbimit.



KUJDES

Në rast të ndërprerjes së energjisë, kubat e akullit mund të shkrijnë dhe uji mund të rrëshqasë poshtë në dysheme. Nëse prisni që kjo situatë të zgjasë për orë të tëra, tërhiqni kutinë jashtë dhe hiqni kubat e akullit, pastaj vendoseni përsëri.

UDHËZIME DHE KËSHILLA TË NEVOJSHME

KËSHILLA PËR RUAJTJEN E USHQIMIT

- Lajini ushqimet përpara se t'i ruani.
- Ndajini ushqimet në pjesë të vogla.
- Vendosni ushqimet që përmbajnë ujë ose ushqimet me shumë lagështirë, në pjesën e përparme të rafteve (pranë anës së derës). Nëse vendosen pranë tubit të daljes së ajrit të ftohtë, ato mund të ngrijnë.
- Ushqimet e ngrohta ose të nxehta duhet të ftohen mjaftueshëm përpara se të ruhen për të ulur konsumimin e rrymës elektrike dhe për të rritur rendimentin e ftohjes.
- Kini kujdes gjatë ruajtjes së frutave tropikale, si banane, ananase, domate, sepse ato mund të prishen lehtë në temperaturë të ulët.
- Mes ushqimeve ruani sa më shumë hapësirë që të jetë e mundur. Nëse hapësira është tepër e ngushtë apo janë tepër afër njëra-tjetrës, pengohet qarkullimi i ajrit të ftohtë, duke rezultuar kështu në ftohje të pamjaftueshme.
- Mos harroni asnjëherë të mbuloni ose mbështillni ushqimet për të parandaluar daljen e aromave të ushqimeve.
- Mos ruani zarzavate në vendin e ftohjes sepse ato mund të ngrijnë.
- Mbajtësja e vezëve mund të vendoset në një raft frigoriferit sipas dëshirës.

KUJDESI DHE PASTRIMI

PASTRIMI I PJESËVE TË BRENDSHME

Për të pastruar përdorni një pëlhurë me ujë dhe lëndë larëse të butë (neutrale).

1. Rafti i shpërndarësit të ujit

Hiqni grilën e rrjedhjeve dhe pastroni rregullisht raftin e ujit (rafti i rrjedhjeve nuk shkarkohet vetë).

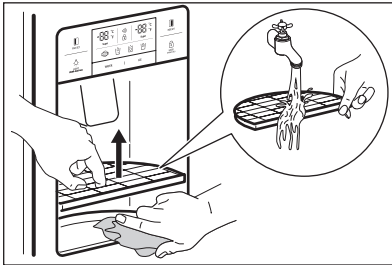

2. Kutia e ruajtjes së kubave të akullit

- Heqja: ngrini përpara folenë e kutisë për ta hequr.
- Rivendosja: vendosni në vend ulluqet anësore dhe futni deri në fund. Nëse është e vështirë të fusni kutinë, hiqeni, rrotulloni bobinën në kuti ose mekanizmin rrotullues një çerek rrotullimi dhe futeni sërish.
- Mos i ruani kubat e akullit për një kohë tepër të gjatë.

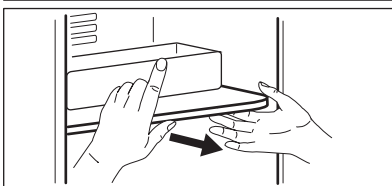
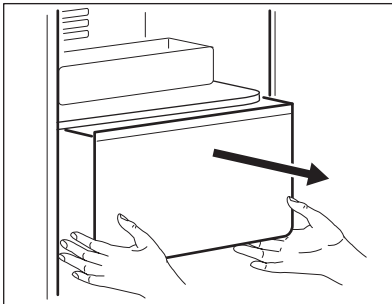

3. Xhepat e ngrirësit dhe të frigoriferit

Kapni të dy fundet dhe tërhiqini lart.

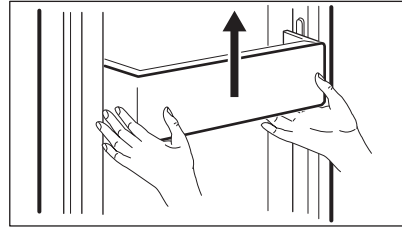

4. Raftet e ngrirësit dhe të frigoriferit

Hapni plotësisht dyert, më pas tërhiqni përpara raftet për t'i hequr.

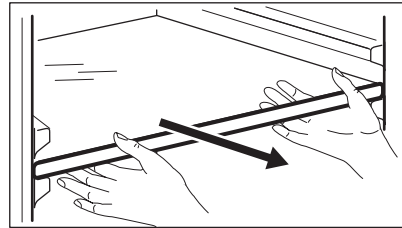

5. Mbjajtësja e zarzavateve dhe e frutave

Tërhiqeni përpara dhe ngrijeni pak për ta hequr.

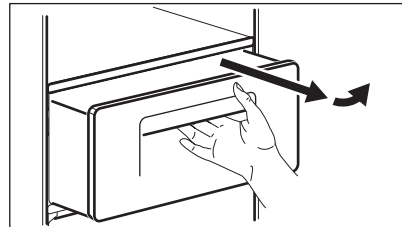

PASTRIMI I AMBALAZHIMIT TË DERËS

Përdorni një pëlhurë me lëndë larëse të butë (neutrale).

PASTRIMI I PJESËS MBRAPA TË PAJISJES (PJESA E MAKINERISË)

Hiqni pluhurin në grilë me fshesë me korrent të paktën një herë në vit.

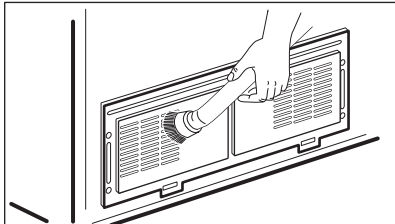

NDËRRIMI I LLAMBËS SË BRENDSHME LED



KUJDES

Llamba LED duhet të zëvendësohet vetëm nga një agjent i shërbimit ose një person me kualifikim të ngjashëm.



KUJDES

Sigurohuni që ta hiqni nga priza pajisjen në fillim!

Ndërrimi i dritës LED të ngrirësit dhe frigoriferit

1. Hiqni një anë të pasme të mbulesës së dritës LED duke përdorur një kaçavidë.

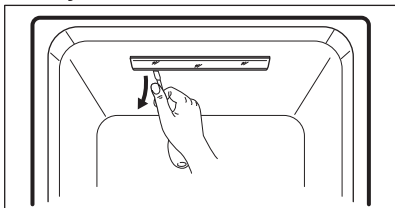

2. Hiqni kapakun e dritës LED dhe lironi 2 vidat shtrënguese për një fletë drite LED.

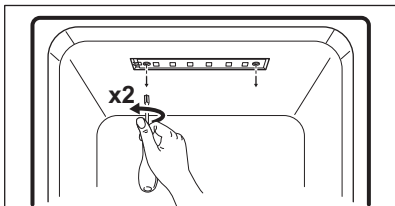

3. Shkëpusni një rrip të fletës së dritës LED dhe ndërroni dritën LED.

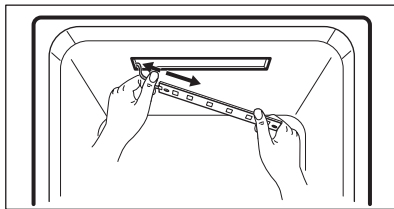

Metoda e montimit është e kundërta e sekuencës së çmontimit.



SI TË VEPROJMË NËSE...



Ju lutemi kontrolloni këshillat e mëposhtme për zgjidhjen e problemeve përpara se të telefononi shërbimin!

Problemi	Pika e kontrollit	Zgjidhja
Nuk ftohet asnjëherë brenda. Ngrirja dhe ftohja nuk është e mjaftueshme.	<ul style="list-style-type: none"> A është pajisja e shkëputur nga priza? A është vendosur temperatura në modalitetin e ULËT? A është pajisja nën rrezet e drejtpërdrejta të diellit ose a është vendosur pranë saj ndonjë pajisje ngrohëse? A është tepër e vogël hapësira ndërmjet pjesës së pasme të pajisjes dhe murit? 	<ul style="list-style-type: none"> Vendoseni pajisjen në prizë. Vendoseni modalitetin e temperaturës në TË MESME ose TË ULËT. Lëvizeni në një vend ku nuk ka as rreze të drejtpërdrejta dielli dhe as pajisje ngrohëse pranë. Ruani hapësirë të mjaftueshme (më shumë se 10 cm) ndërmjet pjesës së pasme të pajisjes dhe murit.
Ushqimet në pajisje ngrijnë.	<ul style="list-style-type: none"> A është vendosur temperatura në modalitetin e FORTË? A është temperatura e mjedisit tepër e ulët? A është ruajtur ushqimi me shumë lagështirë pranë daljes së ajrit të ftohtë? 	<ul style="list-style-type: none"> Vendoseni temperaturën në modalitetin e MESËM ose të ULËT. Ushqimet mund të ngrijnë nëse temperatura e ambientit është nën 5 °C. Lëvizeni në një vend ku temperatura është mbi 5 °C. Vendosni ushqimet me lagështirë në raftet pranë derve.
Pajisja bën një zhurmë të çuditshme.	<ul style="list-style-type: none"> A është e paniveluar dyshemeja poshtë pajisjes? A është tepër e vogël hapësira ndërmjet pjesës së pasme të pajisjes dhe murit? A prek ndonjë objekt ose diçka tjetër pajisja? 	<ul style="list-style-type: none"> Lëvizeni pajisjen në dysheme të niveluar. Ruani hapësirë të mjaftueshme. Largoni çdo objekt që prek pajisjen.
Zhurma të çuditshme: kërcitje, klikime, ujë që rrjedh, zukaqje ose gumëzhimë.		Është normale (nëse pajisja nuk është e niveluar, zhurma mund të jetë më e madhe).



Problem	Possible cause	Solution
Nga brenda dalin aroma ose erëra të këqija.	<ul style="list-style-type: none"> A është ruajtur ushqimi i pambuluar dhe i pam-bështjellë? A janë raftet dhe xhepat të ndotura me mbetje ushqimesh? A është ruajtur ushqimi për një kohë tepër të gjatë? 	<ul style="list-style-type: none"> Sigurohuni që t'i mbuloni dhe mbështillni ushqimet. Pastroni pjesët e brendshme të pajisjes rregullisht. Kur aromat depërtojnë në ato pjesë, nuk është e lehtë të hiqen. Mos i ruani ushqimet për një kohë tepër të gjatë. Pajisja nuk është as ruajtës i përkryer dhe as i përher-shëm ushqimi.
Dera nuk hapet lehtë.	<ul style="list-style-type: none"> A është mbyllur dhe hapur sërish dera menjëherë? 	<ul style="list-style-type: none"> Në këtë rast, prisni për një minutë, më pas dera do të hapet me lehtësi.
Brymë dhe vesë brenda pajisjes dhe te sipërfaqja e karkasës.	<ul style="list-style-type: none"> A ka qenë dera hapur për një kohë tepër të gjatë? A janë ruajtur ushqimet me shumë lagështirë pa u mbuluar ose mbështjellë? A është e lartë temperatura dhe/ose lagështirë e lartë rreth pajisjes? 	<ul style="list-style-type: none"> Mos e lini derën hapur për një kohë të gjatë. Sigurohuni që t'i mbuloni dhe mbështillni ushqimet. Instaloni pajisjen në një vend më të thatë dhe më të freskët.
Pjesa e përparme dhe anësore e pajisjes është e ngrohtë ose e nxehë.		Është normale.

TEMPERATURA E AMBIENTIT

Kjo pajisje është krijuar për të funksionuar në temperaturën e mjedisit të specifikuar nga kategoria e saj e shënuar në etiketën e klasifikimit.

Kategoria e klimës	Temperatura e ambientit (nga... deri...)
SN	+10°C deri + 32°C
N	+16°C deri + 32°C
ST	+16°C deri + 38°C
T	+16°C deri + 43°C

i Temperatura e brendshme mund të ndikohet nga faktorë të tillë si vendndodhja e pajisjes, temperatura e ambientit ose shpeshtësia e hapjes së derës.

AKSESORËT

- Kutia e filtrit
- Seti i furnizimit me ujë
- Manuali i përdorimit



ÇËSHTJE QË LIDHEN ME AMBIENTIN

Ricikloni materialet me simbolin . Vendoseni ambalazhin te kontejnerët e riciklimit nëse ka. Ndhmoni në mbrojtjen e mjedisit dhe shëndetit të njerëzve dhe në riciklimin e mbetjeve të pajisjeve elektrike dhe elektronike.

Mos hidhni pajisjet e shënuara me simbo-

lin  e mbeturinave shtëpiake. Ktheni produktin në pikën lokale të riciklimit ose kontaktoni me zyrën komunale.



СЪДЪРЖАНИЕ

ИНФОРМАЦИЯ ЗА БЕЗОПАСНОСТ	21
ИНФОРМАЦИЯ ЗА БЕЗОПАСНОСТ	22
ОПИСАНИЕ НА УРЕДА.....	24
КОМАНДНО ТАБЛО	26
ПРЕДИ ПЪРВАТА УПОТРЕБА.....	28
ВСЕКИДНЕВНА УПОТРЕБА.....	29
ОПЦИИ.....	31
ПОЛЕЗНИ ПРЕПОРЪКИ И СЪВЕТИ.....	32
ГРИЖИ И ПОЧИСТВАНЕ	33
КАК ДА ПОСТЪПИТЕ, АКО	35
ОПАЗВАНЕ НА ОКОЛНАТА СРЕДА	37

НИЕ МИСЛИМ ЗА ВАС

Благодарим ви, че закупихте уред от Electrolux. Избрахте продукт, който носи със себе си десетилетия професионален опит и нововъведения. Оригинален и стилен, той е създаден с мисъл за вас. Така че когато и да го използвате, можете да сте сигурни, че ще получите невероятни резултати по всяко време. Добре дошли в Electrolux.

Посетете нашата уебстраница на:



Вижте полезни съвети, брошури, отстраняване на неизправности, сервизна информация:
www.electrolux.com



Регистрирайте своя продукт за по-добро обслужване:
www.electrolux.com/productregistration



Купете принадлежности, консумативи и оригинални резервни части за вашия уред:
www.electrolux.com/shop

ГРИЖИ ЗА КЛИЕНТА И ОБСЛУЖВАНЕ

Препоръчваме използването на оригинални резервни части.

Когато се свързвате с отдел "Обслужване", трябва да имате под ръка следната информация. Информацията можете да намерите на табелката с данни. Модел, PNC (номер на продукт), Сериен номер.

 Предупреждение / Внимание-Важна информация за безопасност.

 Обща информация и съвети

 Информация за опазване на околната среда.

Запазваме си правото на изменения без предизвестие.

ИНФОРМАЦИЯ ЗА БЕЗОПАСНОСТ

Внимателно прочетете предоставените инструкции преди инсталиране и употреба на уреда. Производителят не носи отговорност за неправилно инсталиране и употреба, предизвикани от неправилно използване. Винаги запазвайте инструкциите, доставени с уреда за бъдещи справки.

Безопасност за деца и хора с ограничени способности

- Този уред може да бъде използван от деца над 8 годишна възраст, както и лица с намалени физически, сетивни и умствени възможности или лица без опит и познания само, ако те са под наблюдение или бъдат инструктирани относно безопасната употреба на уреда и възможните рискове.
- Не позволявайте на децата да си играят с уреда.
- Почистването и поддръжката не трябва да се извършват от деца, ако не са под наблюдение.
- Съхранявайте всички опаковъчни материали далеч от деца.

Общи мерки за безопасност

- Този уред е предназначен за употреба в домашни условия и за подобни приложения като:
 - ферма; кухненско оборудване за магазини, офиси и други работни места;
 - от клиенти в хотели, мотели, места за нощувка със закуска и друг вид жилищно настаняване.
- Не запушвайте вентилационните отвори от външната или вътрешната част на уреда.
- Не използвайте механични приспособления или други средства за ускоряване на процеса на размразяване, освен препоръчаните от производителя.
- Не повреждайте хладилната верига.
- Не използвайте електрически уреди, различни от типовете, препоръчани от производителя, вътре в отделенията за съхранение на хранителни продукти.
- Не почиствайте уреда чрез водна струя или пара.
- Почиствайте уреда с навлажнена мека кърпа. Използвайте само неутрални препарати. Не използвайте абразивни продукти, абразивни стъргалки, разтворители или метални предмети.
- Не съхранявайте в този уред взривни вещества като аерозолни флакони със запалимо гориво.
- Ако захранващият кабел е повреден, той трябва да се смени

от производителя, неговия сервизен агент или лица със сходна квалификация, за да се избегне опасност.

- Ако уредът е оборудван с ледогенератор или диспенсер за вода, пълнете ги само с питейна вода.
- Ако за уреда е необходима свързка за вода, свързвайте го само към захранване за питейна вода.
- Водното налягане на входа (минимум и максимум) трябва е 1 бар (0,1 MPa) и 10 бара (1 MPa)

ИНФОРМАЦИЯ ЗА БЕЗОПАСНОСТ

Инсталиране



ПРЕДУПРЕЖДЕНИЕ!

Уредът трябва да се инсталира само от квалифицирани лица.

- Отстранете всички опаковки.
- Не инсталирайте и не използвайте повреден уред.
- Спазвайте инструкциите за инсталиране, приложени към уреда.
- Винаги внимавайте, когато местите уреда, тъй като е тежък. Винаги носете предпазни ръкавици.
- Уверете се, че въздухът може да циркулира около уреда.
- Изчакайте поне 4 часа, преди да свържете уреда към електрозахранването. Това ще позволи на смазката да потече обратно в компресора.
- Не инсталирайте уреда близо до радиатори или печки, фурни или котлони.
- Задната част на уреда трябва да е до стената.
- Не инсталирайте уреда на места с пряка слънчева светлина.
- Не инсталирайте уреда в области, които са твърде влажни или много студени, като пристройки, гаражи и винарски изби.
- Когато местите уреда, го повдигайте от предния край, за да избегнете надраскване на пода.

Свързване към електрическата мрежа



ПРЕДУПРЕЖДЕНИЕ!

Риск от пожар и токов удар.

- Уредът трябва да е заземен.
- Всички електрически свързвания трябва да бъдат извършени от квалифициран електротехник.
- Уверете се, че информацията за електричеството от табелката с данни съответства на електрозахранването. В противен случай се свържете с електротехник.
- Винаги използвайте правилно инсталиран, устойчив на удар контакт.
- Не използвайте разклонители и удължителни кабели.
- Уверете се, че не сте повредили електрическите компоненти (напр. щепсел, кабел, компресор). Свържете се със сервизния център или електротехник, за да смени електрическите компоненти.
- Кабелът трябва да е под нивото на щепсела.
- Включете захранващия щепсел към контакта само в края на инсталацията. Уверете се, че захранващият щепсел е достъпен след инсталирането.
- Не дърпайте захранващия кабел, за да изключите уреда. Винаги издърпвайте за щепсела.

Употреба



ПРЕДУПРЕЖДЕНИЕ!

Риск от нараняване, изгаряния, токов удар или пожар.

- Не променяйте спецификациите на уреда.
- Не поставяйте електрически уреди (напр. машини за сладолед) в уреда освен, ако не са одобрени от производителя.
- Внимавайте да не причините повреда на хладилната верига. Тя съдържа изобутан (R600a), природен газ с високо ниво на екологична съвместимост. Този газ е запалим.
- В случай на повреда в хладилната верига, уверете се, че в стаята няма пламъци и запалими източници. Проветрете стаята.
- Не допускайте на горещи съдове да се допират до пластмасовите части на уреда.
- Не поставяйте газирани напитки във фризерното отделение. Това ще създаде натиск върху контейнера за напитки.
- Не съхранявайте запалими газове или течности в уреда.
- Не поставяйте запалителни материали или предмети, които са напоени със запалителни течности, в уреда, в близост до него или върху него.
- Не докосвайте компресора или кондензатора. Те са горещи.
- Не премахвайте или докосвайте неща от фризерното отделение, ако ръцете ви са мокри или влажни.
- Не замразявайте отново храна, която вече сте размразили.
- Спазвайте инструкциите за съхранение върху опаковката на замразената храна.

Вътрешна светлина

- Лампите с крушки в този уред са специални лампи, създадени само за употреба в домакински уреди!

Грижи и почистване



ПРЕДУПРЕЖДЕНИЕ!

Опасност от нараняване или повреда на уреда.

- Преди поддръжка изключете уреда и извадете захранващия щепсел от контакта на електрическата мрежа.
- Този уред съдържа въглеродороди в охлаждащия блок. Само квалифицирано лице може да поддържа и презарежда уреда.
- Редовно проверявайте канала за отцеждане на уреда и ако е необходимо, го почиствайте. Ако каналът за отцеждане се запуши, размразената вода ще се събере на дъното на уреда.

Изхвърляне



ПРЕДУПРЕЖДЕНИЕ!

Риск от нараняване или задушаване.

- Изключете уреда от електрозахранването.
- Отрежете захранващия кабел и го изхвърлете.
- Отстранете вратичката, за да не могат деца и домашни любимци да се заключат в уреда.
- Хладилната верига и изолационните материали на този уред са благо-приятни за озона.
- Изолационната пяна съдържа възпламеним газ. Свържете се с общинските власти за информация относно това, как да изхвърлите уреда правилно.
- Не повреждайте частта на охлаждащия блок, който е близо до топлообменника.

ОПИСАНИЕ НА УРЕДА

МОДЕЛ С ОТДЕЛЕНИЕ ЗА ВОДА

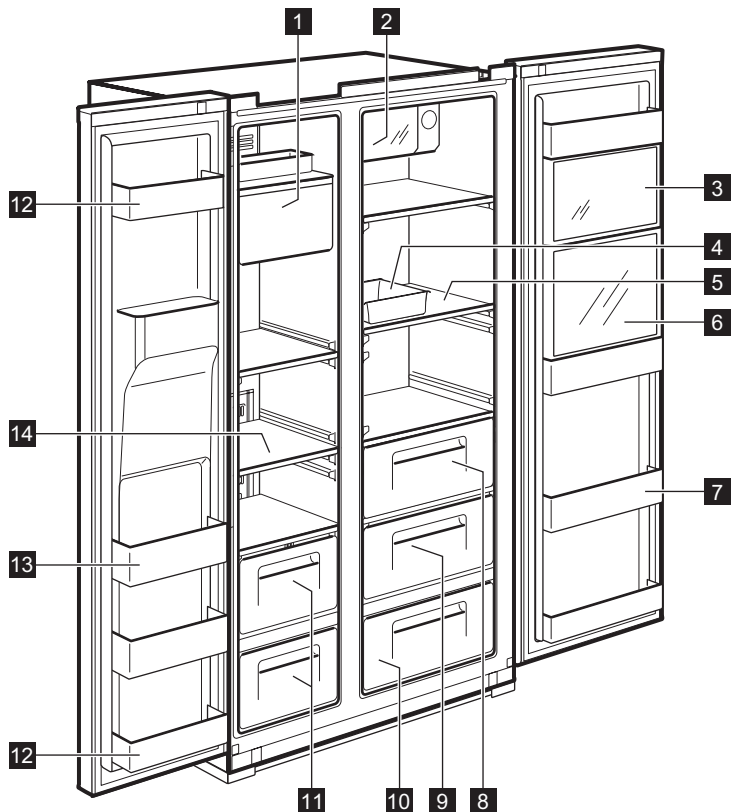

1 Ледогенератор и съхранение на лед

2 Охладител за кенове Xpress (отделение за бързо изстудяване) За съхранение на напитки.

3 Зона Multi Plus
За съхранение на обикновени лекарства или козметични продукти. Не е гарантирано безопасно съхранение на продукти като научни проби или лекарства, които изискват определен температурен диапазон.

4 Разделител за яйца
Не използвайте този разделител за кубчета лед и не го поставяйте във фризерното отделение.

5 Рафт на хладилника (темпераирано стъкло) За съхранение на обичайни храни.

6 Освежаващо отделение (само за избрани режими) За често използвани кенове, питейна вода и напитки.

7 свежаваш джоб
За съхранение на охладени храни, мляко, сок, бира в бутилки и др.

8 Отделение за зеленчуци

9 Отделение за плодове

10 Зона Magic Cool (само за избрани режими)

11 Фризерно отделение
За съхранение на сушено месо или риба за по-дълго време.

12 Отделение за съхранение на вратата (2-звездно отделение)
За краткотрайно съхранение на храна и сладолед.

13 Отделение за съхранение на вратата
За съхранение на замразена храна.

14 Рафт на фризера (темпераирано стъкло) За съхранение на замразени храни, като, месо, риба, сладолед.

МОДЕЛ БЕЗ ОТДЕЛЕНИЕ ЗА ВОДА

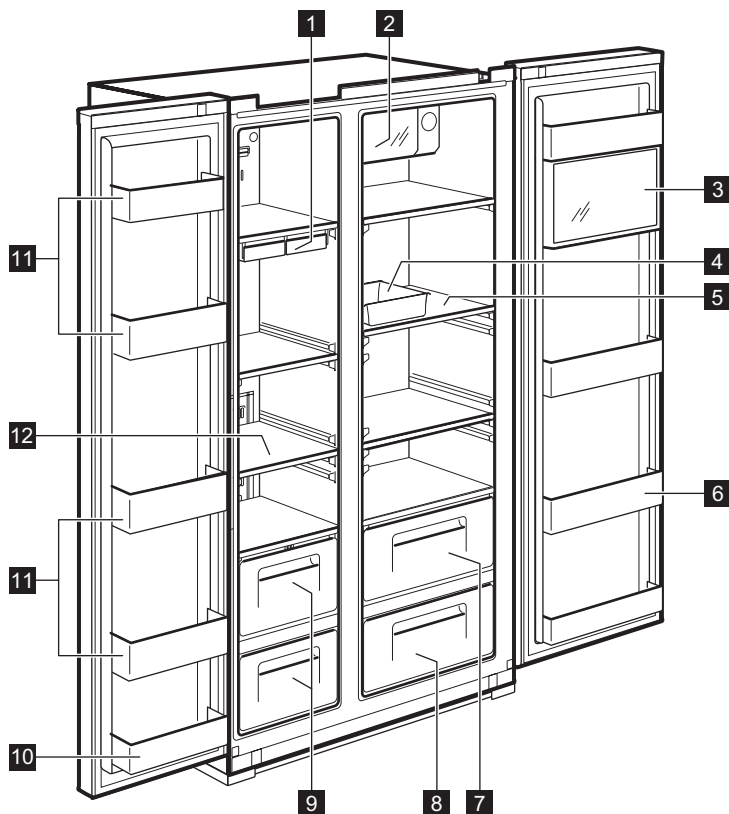
**1 Табла за ледени кубчета**

2 Охладител за кенове Xpress (отделение за бързо изстудяване) За съхранение на напитки.

3 Зона Multi Plus

За съхранение на обикновени лекарства или козметични продукти. Не е гарантирано безопасно съхранение на продукти като научни проби или лекарства, които изискват определен температурен диапазон.

4 Разделител за яйца

Не използвайте този разделител за кубчета лед и не го поставяйте във фризерното отделение.

5 Рафт на хладилника (tempered glass)

За съхранение на обичайни храни.

6 Освежаващ джоб

За съхранение на охладени храни , мляко, сок, бира в бутилки и др

7 Отделение за зеленчуци**8 Отделение за плодове****9 Фризерно отделение**

За съхранение на сушено месо или риба за по-дълго време.

10 Отделение за съхранение на вратата (2-звездно отделение).

За краткотрайно съхранение на храна и сладолед.

11 Отделение за съхранение на вратата

За съхранение на замразена храна.

12 Рафт на фризера (темпераирано стъкло)

За съхранение на замразени храни, като месо, риба, сладолед.

КОМАНДНО ТАБЛО

МОДЕЛ С ОТДЕЛЕНИЕ ЗА ВОДА

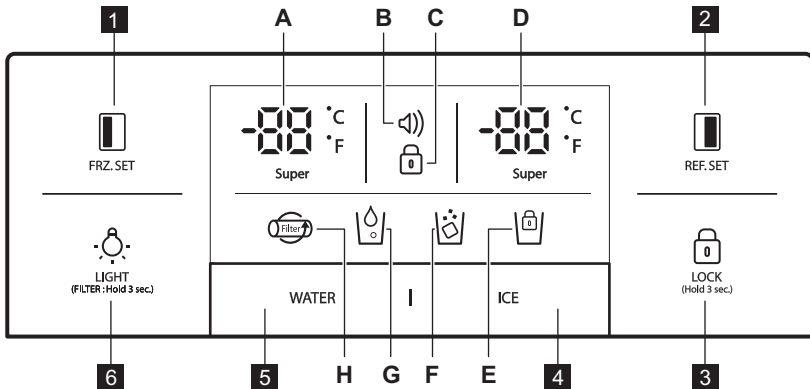

Бутон за избор на температурата на фризерното отделение.



Бутон за избор на температурата на хладилното отделение.



Натиснете бутона, за да не позволите на-стройките да се сменят по случайност. За да освободите бутона, го натиснете за повече от 3 секунди. Дисплеят се изключва.

Бутон за избор за производство на лед и заключване на ледогенератора.

Бутон за избор за дозиране на вода.



Бутон СВЕТИНА/ФИЛТЪР:

- Бутон за включване на осветлението на отделението за вода.
- Бутон за подмяна на филтър или зануляване. След като подмените филтър или за да занулите, натиснете бутона за 3 секунди.

Индикатори (А-Н)









В.

на дисплея

Индикатор на температурата на фризера

Дисплей на аларма (без звук) Клиентите могат да се информират за температурния статус, когато се повиши поради инциденти (напр. прекъсвания на тока).

- Иконката за алармата примигва, показвайки най-високата вътрешна температура
- Алармата спира, когато бутонът е натиснат и дисплеят показва стойността на настройката на температурата

Индикатори (A-H)	на дисплея
C. 	Индикатор за заключване
D. 	Индикатор за хладилна температура
E. 	Индикатор за заключване на ледогенератора
F. 	Индикатор за производство на лед
G. 	Индикатор за дозиране на вода
H. 	Дисплей за подмяна на филтър След 6 месеца от първото захранване, иконата ще мига.

МОДЕЛ БЕЗ ОТДЕЛЕНИЕ ЗА ВОДА

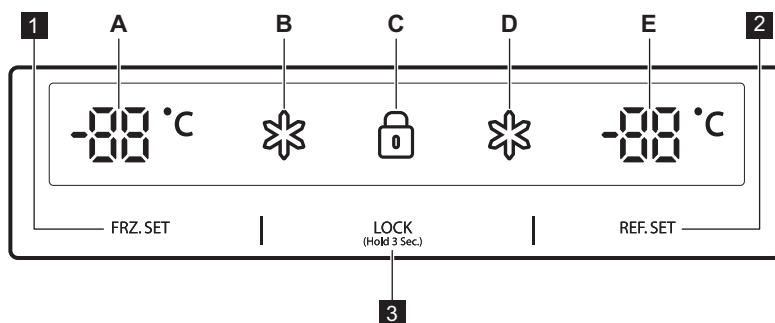

1 FRZ. SET

Бутон за избор на температурата на фризерното отделение

2 REF. SET





Бутон за избор на температурата на хладилното отделение

3 LOCK (Hold 3 Sec.)

Бутон за заключване

Натиснете бутона, за да не позволите настройките да се сменят по случайност.

За да освободите бутона, го натиснете за повече от 3 секунди.

Индикатори (A-E)	на дисплея
A. 	Индикатор на температурата на фризера
B. 	Индикатор "Super" за фризер
C. 	Индикатор за заключване
D. 	Индикатор "Super" за хладилник
E. 	Индикатор за хладилна температура

ПРЕДИ ПЪРВАТА УПОТРЕБА

ИНСТАЛИРАНЕ НА ВОДНА СИСТЕМА

1. За модели с автоматичен ледогенератор

- Водното налягане трябва да бъде над 2,0~12,5 kgf/cm², за да работи автоматичния ледогенератор.
- Проверете налягането на чешмяната вода. Ако чаша от 180 куб.см. се напълни за 10 секунди, налягането е подходящо.
- Ако налягането на водата не е достатъчно високо, за да заработи автоматичния ледогенератор, се свържете с водопроводчик, за да се снабдите с водна помпа за налягане.

2. Когато инсталирате водните тръби, се уверете, че те не са разположени в близост до горещи повърхности.

3. Водният филтър само “филтрира” водата. Той не елиминира бактериите и микробите.

4. Работният живот на филтъра зависи от степента на употреба. Препоръчително е филтърът да се подменя най-малко на всеки 6 месеца. Когато монтирате филтъра, разположете го така, че достъпът до него да е лесен (за отстраняване и подмяна).

 **Забележка:** Ако уредът е включен към захранване в продължение на 6 месеца, ще примигва икона. За да елиминира примигването на иконата, натиснете бутона за светлината за 3 секунди, след като смените водния филтър.

5. След инсталиране на хладилника и водната система, изберете WATER на командното табло и го натиснете за около 2-3 минути, за да започне подаване на вода към водния резервоар и разпределяне на водата.

ВСЕКИДНЕВНА УПОТРЕБА

НАСТРОЙКА НА ТЕМПЕРАТУРАТА

Когато уредът се включва в захранването за първи път, температурният режим е настроен на "Среден".

МОДЕЛ С ОТДЕЛЕНИЕ ЗА ВОДА Фризерно отделение

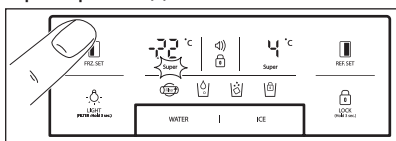

За настройка на температурата

натиснете бутон **FRZ.SET**, докато се появи желаната стойност. За Функцията "По-бързо замразяване", задръжте

бутон **FRZ.SET**, докато се включи силен светодиод. За да спрете тази функция, просто натиснете бутона отново.

Хладилно отделение

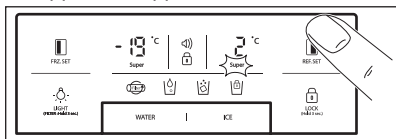

За настройка на температурата

натиснете бутон **REF.SET**, докато се появи желаната стойност. За функцията "По-бързо охлаждане", задръжте

бутон **REF.SET**, докато се включи силен светодиод. За да спрете тази функция, просто натиснете бутона отново.



Функция за преобразуване на температурния индикатор (Фаренхайт-Целзий)

Настройката по подразбиране е Целзий. Натиснете бутона за заключване **LOCK (HARD LOCK)**, за да влезете в заключен режим. При заключен режим, натиснете бутони



и **WATER** едновременно за 10 секунди, за да преминете от една температурна единица в друга.

МОДЕЛ БЕЗ ОТДЕЛЕНИЕ ЗА ВОДА

Фризерно отделение

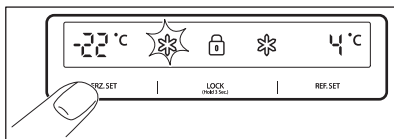

За настройка на температурата натиснете бутон **FRZ.SET**, докато се появи желаната температура.

За функцията "По-бързо замразяване", задръжте бутон **FRZ.SET**, докато се включи силен светодиод. За да спрете тази функция, просто натиснете бутона отново.

Хладилно отделение

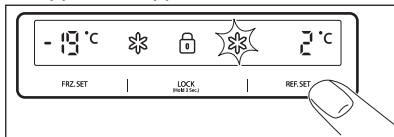

За настройка на температурата натиснете бутон **REF.SET**, докато се включи силен светодиод.

За функцията "По-бързо охлаждане", задръжте бутон **REF.SET**, докато се включи силен светодиод. За да спрете тази функция, просто натиснете бутона отново.



ВНИМАНИЕ!



Храната в хладилника може да замръзне, ако температурата в хладилника е под 5° C.



РЕЖИМ "ВИСОКА ТЕМПЕРАТУРА"

МОДЕЛ С ОТДЕЛЕНИЕ ЗА ВОДА

Повишение на температурата във фризера или хладилника се означава с:

- мигаща иконка на алармата  (не се чува звънец)
- електронна система показва максималната достигната температура в отделенията

 Дори нормалната работа на уреда да се възвърне и вътрешната температура да достигне нормална граница, иконката на алармата  все още мига и индикаторът показва най-високата достигнатата температура.



 Когато натиснете бутона за заключване , аларменият режим се прекратява и иконката на алармата  изгасва. На дисплея се показва стройността на регулираната температура.

МОДЕЛ БЕЗ ОТДЕЛЕНИЕ ЗА ВОДА

Повишение на температурата във фризера или хладилника се означава с:

- мигане на дисплея на фризерното и/или хладилното отделение
- електронна система показва максималната достигната температура в отделенията

 Дори нормалната работа на уреда да се възвърне и вътрешната температура да достигне нормална граница, дисплеят все още мига и се показва най-високата достигната температура.

 Когато натиснете бутона за заключване  (Hold 3 Sec.), режимът за висока температура се прекратява и на дисплея се показва стройността на регулираната температура.

ФУНКЦИИ “ИЗКЛЮЧЕНО”

- Вътрешното осветление на уреда се изключва, ако вратите бъдат отворени за повече от **10** минути
- Функция “Изключен дисплей”:
 - **5** минути, след като не е докоснат бутон и вратите не са отворени, всички светодиоди се изключват, освен иконите WATER, ICE и 
 - След режим на изключени светодиоди, уредът се връща към режим на нормален дисплей, когато натиснете който и да било бутон или отворите вратата.
- Функция “Изключена система” (функция “Изключено захранване”):
 - можете да спрете работа с уреда, без да го изключвате от захранването, особено по време на ваканция
 - като натиснете бутони **FRZ. SET** и **REF. SET** едновременно за **5** секунди, това ще изключи уред
 - по време на режим “ИЗКЛЮЧЕНО” дисплеите на фризера и хладилника показват “— —”. Другите светодиоди изгасват и цялата работа на вашия уред спира.
 - задръжте бутони **FRZ. SET** and **REF. SET** заедно за **5** секунди, за да изчистите функция “ИЗКЛЮЧЕНО”

АЛАРМА ЗА ОТВОРЕНА ВРАТА

Ще се чуе звукова аларма, ако вратата на хладилника или фризера бъде оставена отворена за **1** минута. Алармата ще спре след **5** минути. Когато се възстановят нормалните

ОПЦИИ

ЗОНА MAGIC COOL



Когато включите уреда в захранването за първи път, светодиодът FRESH е включен. За промяна на настройките стъпка по стъпка използвайте бутон SELECT.

Стъпка	Дисплей	Целева температура
1.	FRESH	+5°C до +6°C.
2.	VEGETABLE	+3°C до +4°C.
3.	FISH	-1°C до +0°C.
4.	MEAT	-3°C до -2°C.

ДОЗАТОР

Изберете бутон WATER или ICE и плавно натиснете лоста с чашата си, а след 2 секунди:

- Ако те натиснали бутон WATER, ще светне иконката

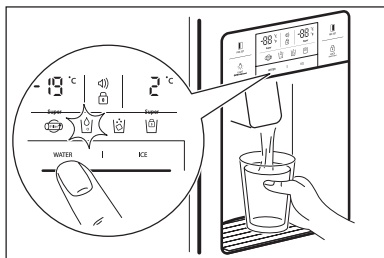

- Ако те натиснали бутон ICE, ще светне иконката .

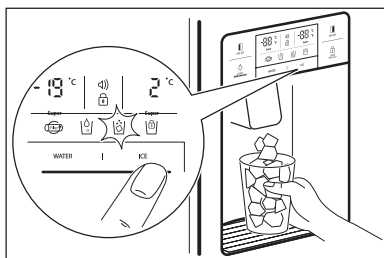

Когато почиствате разделителя за кубчета лед или не сте го използвали дълго време, отстранете леда от Отделението за съхранение на ледени кубчета и заключете ледогенератора като натиснете бутон ICE за 3 секунди. Ще светне .



ВНИМАНИЕ!

Избягвайте употребата на чупливи купи или стъклени чаши при получаване на лед на кубчета.



ВНИМАНИЕ!

Ако ледът е с променен цвят, спрете да използвате машината и се обадете на сервизен персонал.



Използвайте само лед от този уред.

АВТОМАТИЧЕН ЛЕДОГЕНЕРАТОР

- Около 10 кубчета лед се образуват на един път, 14-15 пъти на ден. Ако отделението за съхранение на лед е пълно, образуването на лед спира.
- Нормално е ледогенераторът да произвежда падащ звук, когато ледените кубчета падат в отделението за съхранение на лед.
- За да предотвратите появата на лоши миризми, редовно почиствайте отделението за съхранение на ледените кубчета.
- Ако количеството лед в отделението за съхранение не е достатъчно, ледът може да не падне. Изчакайте около един ден, за да се образува повече лед.
- Ако ледът не излиза лесно проверете изхода на отделението за запушване.
- Ако кубчетата лед засядат и не

- излизат, издърпайте отделението за съхранение на лед и отделете ледените кубчета, които са се съединили.

**ВНИМАНИЕ!**

Ако количеството вода, която се захранва към ледогенератора, се нуждае от настройка, се обадете на сервизен персонал.

**ВНИМАНИЕ!**

В случай на спиране на тока, ледените же да се разтопят и да се разляят по пода. Ако очаквате тази ситуация да продължи дълго време, издърпайте отделението и извадете ледените кубчета от него, след което го върнете на мястото му.

ПОЛЕЗНИ ПРЕПОРЪКИ И СЪВЕТИ

СЪВЕТИ ЗА СЪХРАНЕНИЕ НА ХРАНА

- Измийте храните преди да ги съхранявате
- Разделете и отделете храните на по-малки парчета.
- Поставайте течните или влажни храни отпред на рафтовете (близо до вратата). Ако ги поставите близо до входа за студен въздух, може да замръзнат.
- Горещите или топли храни трябва да бъдат оставени да изстинат достатъчно преди съхранение, за да се намали консумацията на ел. енергия и да се повиши продуктивността на хладилника.
- Бъдете внимателни, когато съхранявате тропически плодове, като банани, ананаси и домати, тъй като те могат лесно да се развалят при ниски температури.
- Оставайте възможно най-много място между храните. Ако са прекалено нагъсто или близо една до друга, се нарушава въздушната циркулация, което понижава качеството на охлаждането.
- Не забравяйте да покриете или да опаковате храните, за да предотвратите появата на миризми от храните.
- Не съхранявайте зеленчуци в охладеното пространство, тъй като може да замръзнат.
- Ако желаете, може да поставите разделителя за яйца на един от рафтовете в хладилника.

ГРИЖИ И ПОЧИСТВАНЕ

ПОЧИСТВАНЕ НА ВЪТРЕШНИТЕ ЧАСТИ

Използвайте кърпа, напоена с вода и слаб (неутрален) препарат за почистване.

1. Рафт на отделението за вода

Отстранявайте решетката за разливане и почиствайте рафта за вода редовно (рафтът за разливане на се оттича сам).

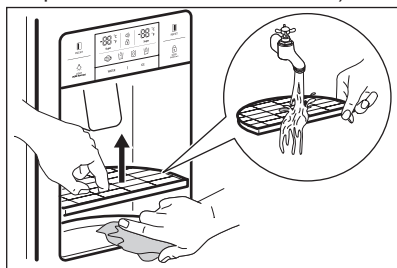

2. Отделение за съхранение на ледени кубчета

- Отстраняване: дръпнете напред сглобката на отделението, за да я извадите.
- Поставяне: наместете на страничните жлебове и вкарайте докрай. Ако се затруднявате да вкарате докрай отделението, извадете го, завъртете спиралата в отделението или завъртете механизма на четвърт оборот и вкарайте отново.
- Не съхранявайте ледените кубчета за твърде дълъг период.

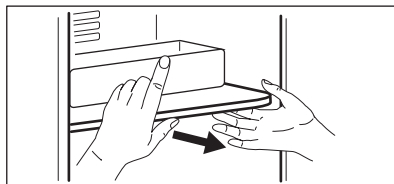
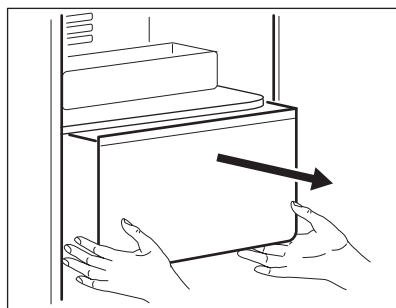

3. Дъбови на фризера и хладилника

Хванете за двата края и издърпайте.

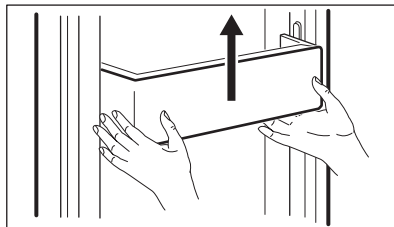

4. Рафтове на фризера и хладилника

Отворете изцяло вратите, след това издърпайте рафтовете напред, за да ги извадите.

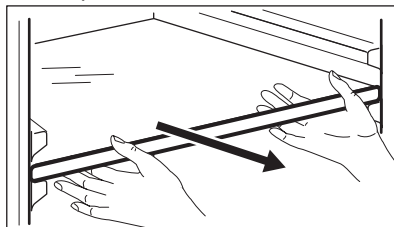

5. Отделение за зеленчуци и плодове

Дръпнете напред и повдигнете нагоре малко, за да го извадите.

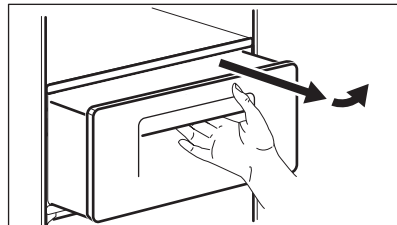

ПОЧИСТВАНЕ НА ОПАКОВКИТЕ НАХРАНЕНИЕ

Използвайте кърпа с слаб (неутрален) препарат.

ПОЧИСТВАНЕ НА ГЪРБА НА УРЕДА (МАШИНЕН ОТСЕГ)

Почиствайте праха от решетката с прахосмукачка поне веднъж годишно.

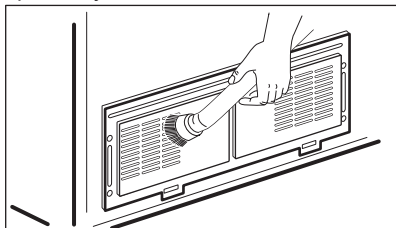

подменете светодиода.

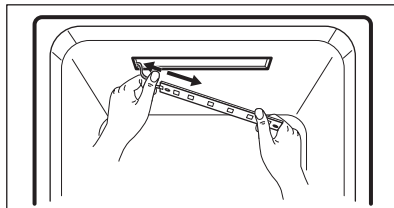

i Сглобяването става по обратния път на разглобяването.

СМЯНА НА ВЪТРЕШНИЯ СВЕТОДИОД



ВНИМАНИЕ!

Светодиодът трябва да бъде сменен само от сервизен персонал или квалифицирано лице.



ВНИМАНИЕ!

Първо се уверете, че сте изключили уреда!

Подмяна на светодиоди на фризера и хладилника

1. Отделете задната страна на капака на светодиодите с отвертка.

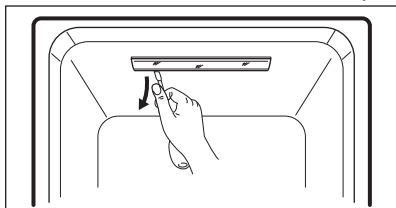

2. Отстранете капака на светодиодите и разлабете 2 фиксиращи винта за светодиодната пластина.

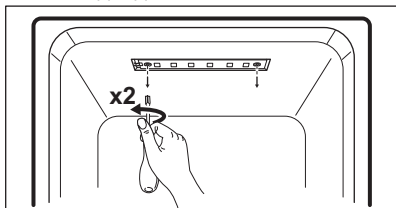

3. Разкачете ремъците на светодиодната пластина и

КАК ДА ПОСТЪПИТЕ, АКО



Преди да потърсите сервизна помощ разгледайте съветите за отстраняване на неизправности по-долу!

Проблем	Проверка	Решение
Във фризера не става студено. Замразяването и повторното замразяване не е достатъчно.	<ul style="list-style-type: none"> Изключен ли е уредът от контакта? Температурата зададена ли е на режим "НИСЪК"? Уредът изложен ли е на пряка слънчева светлина или в близост до него има ли разположен уред, излъчващ топлина? Пространството между гърба на уреда и стената твърде малко ли е? 	<ul style="list-style-type: none"> Включете уреда възхранването. Задайте режима на температурата на „СРЕДЕН“ или „ВИСОК“. Преместете до на място без пряка слънчева топлина и без уреди, излъчващи топлина, разположени в близост. Оставете достатъчно разстояние (повече от 10 cm) между гърба на уреда и стената.
Храните в уреда се замразяват.	<ul style="list-style-type: none"> Температурата зададена ли е на режим "СИЛЕН"? Твърде ниска ли е околната температура? Храната с високо съдържание на влага в близост до отвора за студен въздух ли е разположена? 	<ul style="list-style-type: none"> Задайте режима на температурата на „СРЕДЕН“ или „НИСЪК“. Храните могат да замръзнат, ако температурата е под 5 °C. Преместете ги на място, където температурата е над 5 °C. Разположете храните с високо съдържание на влага на рафтовете в близост до вратите.
Уредът издава необичаен шум .	<ul style="list-style-type: none"> Неравен ли е подът под уреда? Пространството между гърба на уреда и стената твърде малко ли е? Има ли предмети, които се допират до уреда? 	<ul style="list-style-type: none"> Преместете уреда на плосък и равен под. Оставете достатъчно разстояние. Отстранете всички предмети, които се допират до уреда.
Необичайни шумове: пукане, щракане, теч на вода, бучене или бръмчене.		Нормално е (ако уредът не е изравнен, звукът може да е по-силен).

Проблем	Проверка	Решение
Неприятна миризмата в уреда.	<ul style="list-style-type: none"> Има ли храна в уреда, която е оставена открита или без капак? Има ли рафтове и чекмеджета, които са замърсени с храна? Храната от дълго време ли се съхранява? 	<ul style="list-style-type: none"> Уверете се, че храната е покрита и затворена. Почиствайте вътрешните части на уреда редовно. След като миризмата проникне в тези части, после е трудно да бъде премахната. Не съхранявайте храни за прекалено дълъг период от време. Уредът не е нито идеално, нито дълготрайно решение за съхраняване на храна.
Вратата не се отваря лесно.	<ul style="list-style-type: none"> Вратата беше ли затворена и отворена веднага след това? 	<ul style="list-style-type: none"> В такъв случай изчакайте около минута, след което вратата ще се отвори лесно.
Скреж или конденз в уреда или по повърхността на шкафа.	<ul style="list-style-type: none"> Вратата била ли е отворена твърде дълго? Съхранявани ли са храни с високо съдържание на влага, без да са покрити или увити? Температурата и/или влажността около хладилника високи ли са? 	<ul style="list-style-type: none"> Не оставяйте вратата отворена за дълъг период от време. Уверете се, че храната е покрита и затворена. Инсталирайте уреда на по-сухо и хладно място.
Предната и страничната част на уреда е топла или гореща.		Това е нормално.



ОКОЛНА ТЕМПЕРАТУРА

Този уред е разработен за работа при околна температура, определена от категорията му, отбелязана върху табелката с данни.

Категория климат	Околна температура ((от... до...))
SN	+10°C до + 32°C
N	+16°C до+ 32°C
ST	+16°C до + 38°C
T	+16°C до + 43°C



Вътрешната температура може да бъде повлияна от фактори като местоположение на уреда, околна температура и честота на отварянето на вратата.

АКСЕСОАРИ

- Кутия на филтър
- Комплект за подаване на вода
- Ръководство за потребителя

ОПАЗВАНЕ НА ОКОЛНАТА СРЕДА

Рециклирайте материалите със символа  . Поставете опаковките в съответните контейнери за рециклирането им. Помогнете за опазването на околната среда и човешкото здраве, както и за рециклирането на отпадъци от

електрически и електронни уреди. Не изхвърляйте уредите, означени



със символа  , заедно с битовата смет. Върнете уреда в местния пункт за рециклиране или се обърнете към вашата общинска служба.



SADRŽAJ

INFORMACIJE O SIGURNOSTI.....	39
SIGURNOSNE UPUTE.....	40
OPIS PROIZVODA.....	42
UPRAVLJAČKA PLOČA.....	44
PRIJE PRVE UPORABE.....	46
SVAKODNEVNA UPORABA.....	47
OPCIJE.....	49
KORISNI SAVJETI I PREPORUKE	50
ČIŠĆENJE I ODRŽAVANJE.....	51
RJEŠAVANJE PROBLEMA.....	53
BRIGA ZA OKOLIŠ	55

MISLIMO NA VAS

Hvala vam što ste kupili Electrolux uređaj. Izabrali ste proizvod koji sa sobom donosi desetljeća profesionalnog iskustva i inovacija. Domišljat i elegantan, projektiran je misleći na vas. Stoga, uvijek kada ga koristite, možete biti sigurni znajući da ćete svaki put dobiti izvrsne rezultate. Dobrodošli u Electrolux.

Posjetite našu internetsku stranicu za:



Dobivanje savjeta o korištenju, prospekata, rješavanju problema, servisnim informacija:
www.electrolux.com



Registriranje vašeg proizvoda za bolji servis:
www.electrolux.com/productregistration



Kupovinu dodatne opreme, potrošnog materijala i originalnih rezervnih dijelova za vaš uređaj:
www.electrolux.com/shop

BRIGA O KUPCIMA I SERVIS

Preporučujemo uporabu originalnih rezervnih dijelova.

Kada se obraćate servisu, provjerite da su Vam dostupni sljedeći podaci.

Informacije možete pronaći na nazivnoj pločici. Model, PNC, serijski broj.



Upozorenje / Oprez - sigurnosne informacije.



Opće informacije i savjeti



Informacije za zaštitu okoliša.

Zadržava se pravo na izmjene bez prethodne najave.



INFORMACIJE O SIGURNOSTI

Prije postavljanja i korištenja uređaja, pažljivo pročitajte isporučene upute. Proizvođač nije odgovoran ako nepravilno postavljanje i upotreba uređaja uzrokuje ozljede i oštećenja. Upute uvijek čuvajte s uređajem, za buduće potrebe.

Sigurnost djece i slabijih osoba

- Ovaj uređaj mogu koristiti djeca od 8 godina pa na više i osobe smanjenih tjelesnih, osjetilnih ili mentalnih mogućnosti ili osobe koje ne raspolažu iskustvom ili znanjem ako su pod nadzorom osobe odgovorne za njihovu sigurnost i rade po uputama koje se odnose na sigurno korištenje uređaja te razumiju uključene opasnosti.
- Ne dozvolite djeci da se igraju s uređajem.
- Čišćenje i održavanje uređaja ne smiju obavljati djeca bez nadzora.
- Svu ambalažu čuvajte izvan dohvata djece.

Opća sigurnost

- Ovaj uređaj namijenjen je za upotrebu u kućanstvu i za slične namjene kao što su:
 - Farme, čajne kuhinje koje upotrebljavaju zaposleni u prodavaonicama, uredima i drugim radnim prostorima
 - Klijenti hotela, motela, bed & breakfast ustanova i drugih vrsta smještaja
- Ventilacijski otvori na kućištu uređaja ili ugradbenom elementu ne smiju biti blokirani.
- Ne koristite mehaničke uređaje ili druga sredstva za ubrzavanje postupka odmrzavanja osim onih koje preporučuje proizvođač.
- Pazite da ne oštetite sustav hlađenja.
- Ne koristite električne uređaje u odjeljcima za čuvanje namirnica ako nisu preporučeni od strane proizvođača.
- Za čišćenje uređaja ne koristite raspršivanje vode i pare.
- Uređaj očistite vlažnom mekom krpom. Koristite isključivo neutralni deterđent. Nikada ne koristite abrazivna sredstva, jastučiće za ribanje, otapala ili metalne predmete.
- U ovaj uređaj ne spremajte eksplozivna sredstva, poput limenki spreja sa zapaljivim punjenjem.
- Ako je kabel za napajanje oštećen, proizvođač ili ovlašteni servisni centar ili slična kvalificirana osoba mora ga zamijeniti kako bi se izbjegla opasnost.
- Ako je uređaj opremljen s ledomatom ili uređajem za vodu, punite ih samo pitkom vodom.



- Ako uređaj zahtijeva spoj vode, spojite ga samo na izvor pitke vode.
- Ulazni tlak vode (minimalni i maksimalni) mora biti između 1 bara (0,1 MPa) i 10 bara (1 MPa)

SIGURNOSNE UPUTE

Postavljanje



UPOZORENJE!

Samo kvalificirana osoba smije postaviti ovaj uređaj.

- Odstranite svu ambalažu.
- Ne postavljajte i ne koristite oštećeni uređaj.
- Pridržavajte se uputa za instalaciju isporučenih s uređajem.
- Budite pažljivi kada pomičete uređaj jer je težak. Obavezno nosite zaštitne rukavice.
- Provjerite može li zrak kružiti oko uređaja.
- Pričekajte najmanje 4 sata prije priključivanja uređaja na električno napajanje. Na taj način se omogućuje povrat ulja u kompresor.
- Uređaj ne postavljajte u blizini radijatora, štednjaka, pećnica ili ploča za kuhanje.
- Stražnji dio uređaja mora biti postavljen uz zid.
- Uređaj ne postavljajte na direktno sunčevo svjetlo.
- Ne postavljajte ovaj uređaj na prevlažna i prehladna mjesta, poput gradilišta, garaža ili vinskih podruma.
- Prilikom pomicanja kućišta podignite prednji kraj kako biste izbjegli ogrebotine na podu.

Spajanje na električnu mrežu



UPOZORENJE!

Opasnost od požara i strujnog udara.

- Uređaj mora biti uzemljen.
- Sve električne spojeve treba izvršiti kvalificirani električar.
- Provjerite podudaraju li se električni podaci na nazivnoj pločici s električnim napajanjem. Ako to nije

slučaj, kontaktirajte električara.

- Uvijek koristite pravilno ugrađenu utičnicu sa zaštitom od strujnog udara.
- Ne koristite adaptere s više utičnica i produžne kabele.
- Pazite da ne oštetite električne komponente (npr. utikač, kabel napajanja, kompresor). Za zamjenu električnih komponenti kontaktirajte ovlaštenu servis.
- Kabel napajanja mora biti ispod razine utikača.
- Utikač kabela napajanja utaknite u utičnicu tek po završetku postavljanja. Provjerite postoji li pristup utikaču nakon postavljanja.
- Ne povlačite kabel napajanja kako biste izvukli utikač iz utičnice. Uvijek uhvatite i povucite utikač.

Koristite



UPOZORENJE!

Opasnost od ozljede, opekline, strujnog udara ili požara.

- Ne mijenjajte specifikacije ovog uređaja.
- U uređaj ne stavljajte električne uređaje (npr. aparate za izradu sladoleda) osim ako je proizvođač naveo da je to moguće.
- Pazite da ne uzrokuje oštećenje u sustavu hlađenja. U njemu se nalazi izobutan (R600a), prirodni plin koji je izrazito ekološki kompatibilan. Ovaj plin je zapaljiv.
- Ako dođe do oštećenja u sustavu hlađenja, provjerite da nema vatre i izvora plamena u prostoriji. Dobro prozračite prostoriju.
- Ne dozvolite da vrući predmeti dodiruju plastične dijelove uređaja.
- U uređaj ne spremajte zapaljivi plin i tekućinu.

- Zapaljive predmete ili predmete namočene zapaljivim sredstvima ne stavljajte u uređaj, pored ili na njega.
- Ne dodirujte kompresor ili kondenzator. Oni su vrući.

Unutarnje svjetlo

- Vrsta žarulje koja se upotrebljava za ovaj uređaj nije primjerena za osvjetljavanje prostorija u kućanstvu.

Čišćenje i održavanje



UPOZORENJE!

Opasnost od ozljeda ili oštećenja uređaja.

- Prije održavanja, uređaj isključite i utikač izvucite iz utičnice mrežnog napajanja.
- Ovaj uređaj sadrži ugljikovodike u rashladnoj jedinici. Samo kvalificirana osoba smije održavati i ponovno puniti jedinicu.
- Redovito provjerite ispušt uređaja i po potrebi ga očistite. Ako je ispušt začepljen, na dnu uređaja će se skupljati odmrznuta voda.

Odlaganje



UPOZORENJE!

Opasnost od ozljede ili gušenja.

- Uređaj isključite iz električne mreže.
- Prerežite električni kabel i bacite ga.
- Skinite vrata kako biste spriječili da se djeca i kućni ljubimci zatvore u uređaj.
- Sustav hlađenja i izolacijski materijali ovog uređaja nisu štetni za ozon.
- Izolacijska pjena sadrži zapaljive plinove. Za informacije o pravilnom odlaganju uređaja kontaktirajte komunalnu službu.
- Nemojte prouzročiti oštećenje dijelova jedinice hlađenja u blizini izmjenjivača topline.

OPIS PROIZVODA

MODEL S DOZA TOROM

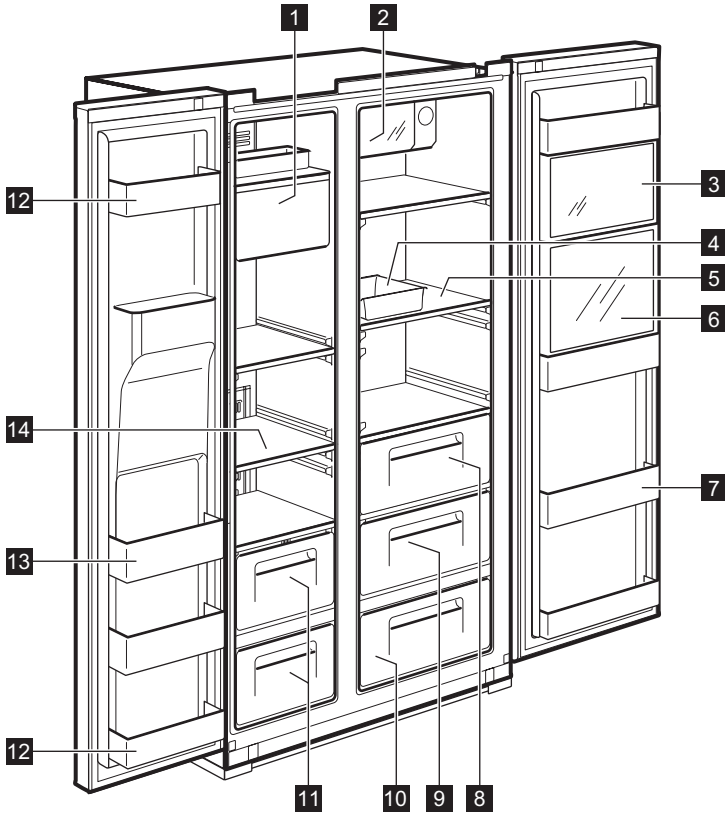

- 1 Ledomat i spremište**
- 2 Xpress hladnjak limenki** (odjeljak brzog hlađenja)
Za spremanje pića.
- 3 Multi Plus zona**
Za spremanje općih medicinskih ili kozmetičkih proizvoda. Ne jamči se sigurno čuvanje za proizvode kao što su znanstveni ili medicinski uzorci koji zahtijevaju specifično temperaturno područje.
- 4 Kutija za jaja**
Ovu kutiju ne koristite za spremanje kockica leda i ne stavljajte je u odjeljak zamrzivača.
- 5 Polica hladnjaka** (sigurnosno staklo)
Za spremanje uobičajenih namirnica.
- 6 Odjeljak za osvježnje** (samo odabrani modeli)
Za često korištene limenke, vodu za piće i napitke.
- 7 Pretinac za osvježnje**
Za spremanje namirnica za rash-lađivanje, mlijeka, sokova, boca piva itd
- 8 Kutija za povrće**
- 9 Kutija za voće**
- 10 Magic Cool zona** (samo odabrani modeli)
- 11 Kutija zamrzivača**
Za spremanje osušenog mesa ili ribe na dulji vremenski period.
- 12 Odjeljak za spremanje u vratima** (odjeljak s 2 zvjezdice)
Za kratkotrajno spremanje namirnica i sladoleda.
- 13 Odjeljak za spremanje u vratima**
Za spremanje zamrznutih namirnica.
- 14 Polica zamrzivača** (tempered glass)
Za spremanje smrznutih namirnica poput mesa, ribe i sladoleda.

MODEL BEZ DOZATORA

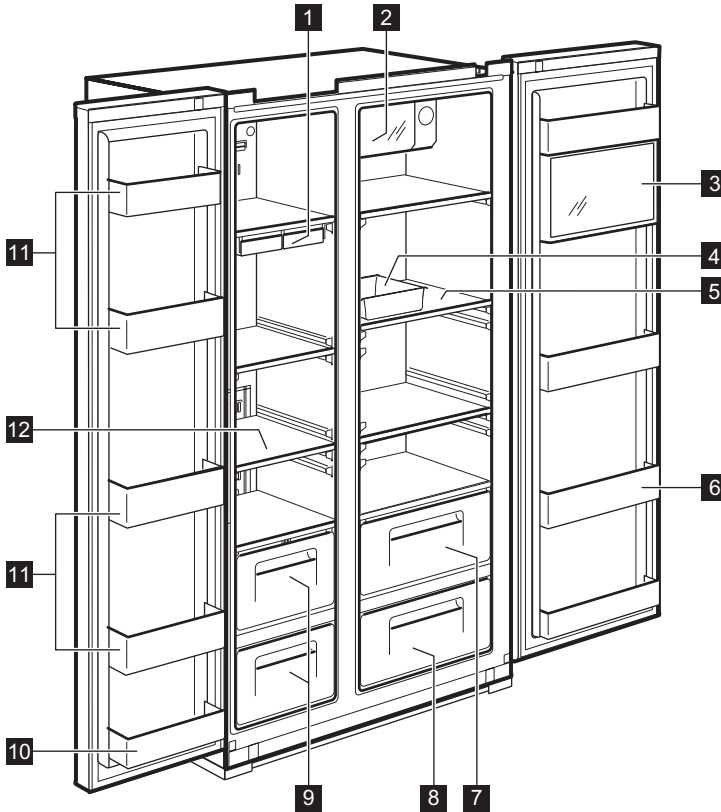
**1 Posuda za kockice leda**

2 Xpress hladnjak limenki (odjeljak brzog hlađenja)
Za spremanje pića.

3 Multi Plus Zone

Za spremanje općih medicinskih ili kozmetičkih proizvoda. Ne jamči se sigurno čuvanje za proizvode kao što su znanstveni ili medicinski uzorci koji zahtijevaju specifično temperaturno područje.

4 Kutija za jaja

Ovu kutiju ne koristite za spremanje kockica leda i ne stavljajte je u odjeljak zamrzivača.

5 Polica hladnjaka (sigurnosno staklo)
Za spremanje uobičajenih namirnica.

6 Pretinac za osvježanje

Za spremanje namirnica za rashlađivanje, mlijeka, sokova, boca piva itd.

7 Kutija za povrće**8 Kutija za voće****9 Kutija zamrzivača**

Za spremanje osušenog mesa ili ribe na dulji vremenski period.

10 Odjeljak za spremanje u vratima (odjeljak s2 zvjezdice)

Za kratkotrajno spremanje namirnica i sladoleda.

11 Odjeljak za spremanje u vratima
Za spremanje zamrznutih namirnica.

12 Polica zamrzivača (sigurnosno staklo)
Za spremanje smrznutih namirnica poput mesa, ribe i sladoleda.

UPRAVLJAČKA PLOČA

MODEL S DOZA TOROM

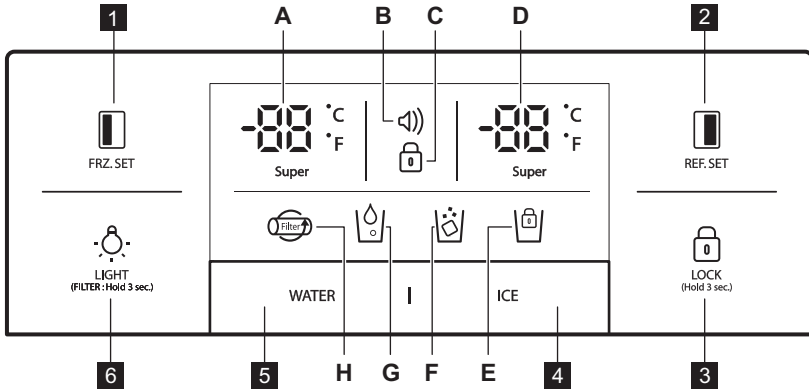

FRZ. SET

Tipka za odabir temperature odjeljka zamrzivača



REF. SET

Tipka za odabir temperature odjeljka hladnjaka.

LOCK
(Hold 3 sec.)

Tipka za odabir temperature odjeljka hladnjaka.
Za otpuštanje tipke, pritisnite je dulje od 3 sekunde. Zaslom se isključuje.

4 Tipka za odabir izdavanja leda i zaključavanje ledomata.



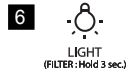

5 Tipka za odabir izdavanja vode.

LIGHT
(FILTER: Hold 3 sec.)

Tipka LIGHT/FILTER:

1. Tipka za uključivanje svjetla dozatora.
2. Tipka za zamjenu filtera ili resetiranje.
Nakon zamjene filtera ili za resetiranje, ovu tipku pritisnite 3 sekunde.

Indikatori (A-H)	Opis
<p>A.</p>	Indikator temperature zamrzivača
<p>B. </p>	<p>Zaslom alarma (nema zvuka) Stranke se mogu informirati o statusu temperature kada normalno poraste zbog nezgoda (npr. nestanak električne energije)</p> <ol style="list-style-type: none"> 1. Ikona alarma treperi prikazujući najveću temperaturu u unutrašnjosti 2. Alarm se isključuje kad se pritisne tipka i zaslon prikazuje vrijednost regulatora temperature
<p>C.</p>	Indikator zaključavanja

Indikatori (A-H)	Opis
 D. Super	Indikator temperature hladnjaka
 E.	Indikator zaključavanja ledomata
 F.	Indikator izdavanja leda
 G.	Indikator izdavanja vode
 H.	Zaslon zamjene filtera Nakon 6 mjeseci od prvog prikjučivanja naelektričnu energiju, ikona će treperiti.

MODEL BEZ DOZATORA

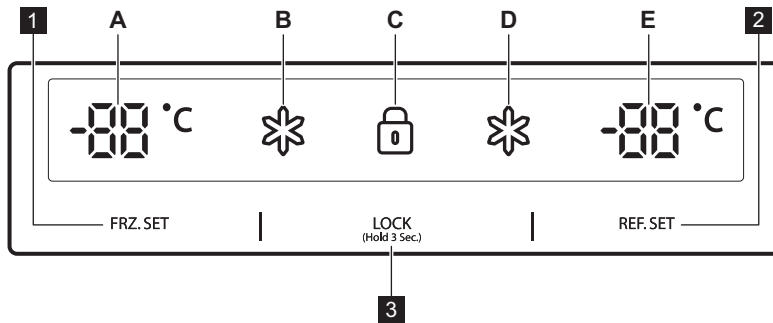

1 FRZ. SET

Tipka za odabir temperature odjeljka zamrzivača

2 REF. SET





Tipka za odabir temperature odjeljka hladnjaka

3 LOCK (Hold 3 Sec.)

Tipka zaključavanja

Ovu tipku pritisnite za sprječavanje slučajne promjene postavki.

Za otpuštanje tipke, pritisnite je dulje od 3sekunde.

Indikatori (A-E)	Description
A.  °C	Indikator temperature zamrzivača
B. 	Indikator "Super" za zamrzivač
C. 	Indikator zaključavanja
D. 	Indikator "Super" za hladnjak
E.  °C	Indikator temperature hladnjaka

PRIJE PRVE UPORABE

UGRADNJA CIJEVI ZA VODU

1. Za modele s automatskim ledomatom

- Za rad automatskog ledomata tlak vode treba biti 2,0-12,5 kgf/cm² ili veći.
- Provjerite tlak svoje pitke vode. Ako se šalica od 180 cc napuni unutar 10 sekundi, tlak je odgovarajući.
- Ako tlak vode nije dovoljan za rad automatskog ledomata, pozovite lokalnu vodovodnu službu kako biste dobili dodatnu tlačnu pumpu za vodu.

2. Prilikom ugradnje cijevi dovoda vode pobrinite se da nisu blizu nikakvih vrućih površina.

3. Filter za vodu "filtrira" samo vodu. Neuklanja nikakve bakterije ili mikrobe.

4. Vijek trajanja filtera ovisi o učestalosti korištenja. Preporučamo da filter zamijenite najmanje jednom svakih 6 mjeseci. Prilikom priključivanja filtera, postavite ga radi lakšeg pristupa (za uklanjanje i zamjenu).

i Napomena: Šest mjeseci nakon prvog uključivanja ikona treperi. Da biste resetirali treperenje ikone, pritisnite gumb za svjetlo i držite tako 3 sekunde nakon zamjene filtra za vodu.

5. Nakon postavljanja hladnjaka i sustava dovoda vode, na vašoj upravljačkoj ploči odaberite WATER i pritisnite 2-3 minute kako biste vodu doveli u spremnik s vodom i dozator vode.

SVAKODNEVNA UPORABA

REGULATOR TEMPERATURE

Kada se uređaj uključi prvi put, mod temperature je postavljen na Srednji.

MODEL S DOZATOROM Odjeljak zamrzivača

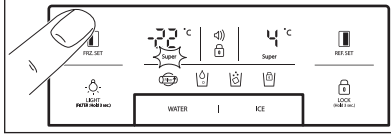

Za podešavanje temperature pritisnite tipku **FRZ.SET**, dok se ne prikažu željene vrijednosti.

Za funkciju brzog zamrzavanja, tipku **FRZ.SET** držite dok se ne uključi super LED. Za prekid ove funkcije, samo ponovno pritisnite tipku.

Odjeljak hladnjaka

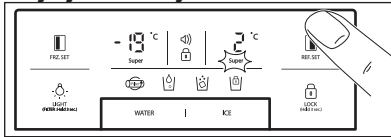

Za podešavanje temperature pritisnite tipku **REF.SET**, dok se ne prikažu željene vrijednosti.

Za funkciju brzog hlađenja, tipku **REF.SET** držite dok se ne uključi super LED. Za prekid ove funkcije, samo ponovno pritisnite tipku.

i Funkcija konverzije indikatora temperature (Fahrenheita-Celzija)

Osnovna postavka su stupnjevi Celzija. Za ulazak u zaključani mod, pritisnite tipku **LOCK (HOLD)**. U zaključanom modu, istovremeno pritisnite tipku **FRZ.SET** i **REF.SET**.

WATER 10 sekundi za prebacivanje mjerne jedinice temperature.

MODEL BEZ DOZATORA

Odjeljak zamrzivača

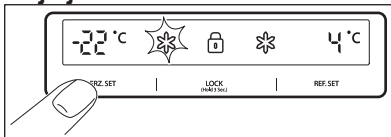

Za podešavanje temperature pritisnite tipku **FRZ.SET** dok se ne prikaže željena temperatura.

Za funkciju brzog zamrzavanja, tipku **FRZ.SET** držite dok se ne uključi super LED. Za prekid ove funkcije, samo ponovno pritisnite tipku.

Odjeljak hladnjaka

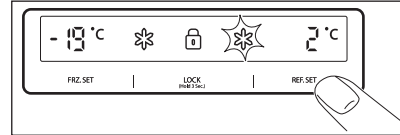

Za podešavanje temperature pritisnite tipku **REF.SET** ok se ne prikaže željena temperatura.

Za funkciju brzog hlađenja, tipku **REF.SET** držite dok se ne uključi super LED. Za prekid ove funkcije, samo ponovno pritisnite tipku.

! POZOR

Namirnice u hladnjaku mogu sezamrznuti ako je okolna temperatura hladnjaka ispod 5°C.

MOD VISOKE TEMPERATURE

Povećanje temperature u odjeljku hladnjaka ili zamrzivača označava se:

- treperenjem ikone alarma (🔔) (zujalica se ne oglašava)
- elektronički sustav prikazuje maksimalnu postignutu temperaturu unutar odjeljaka

i Čak i ako se normalni rad uređaja nastav i unutarnja temperatura postigne normalno područje, ikona alarma (🔔) i dalje treperi i indikator ekrana prikazuje najvišu postignutu temperaturu.

i Kad pritisnete tipku zaključavanja (🔒), mod alarma se prekida i ikona alarma (🔔) se isključuje. Na ekranu se prikazuje postavljena vrijednost temperature.

MODEL BEZ DOZATORA

Povećanje temperature u odjeljku hladnjaka ili

zamrzivača označava se:

- treperenjem ekrana odjeljka zamrzivača ili / i hladnjaka
- elektronički sustav prikazuje maksimalnu postignutu temperaturu unutar odjeljaka



Čak i ako se normalni rad uređaja nastavi i unutarnja temperatura postigne normalno područje, ekran i dalje treperi i prikazuje se najviša postignuta temperatura.



Kad pritisnete tipku zaključavanja **LOCK** (Hold 3 Sec.), mod visoke temperature se prekida i ekran prikazuje vrijednost podešene temperature.

“OFF” FUNKCIJE

- Unutarnja svjetla uređaja isključuju se kad su vrata otvorena duže od 10 minuta
- Funkcija isključivanja ekrana:
 - 5 minuta nakon što se ne koristi nijedna tipka ili se ne otvore vrata, isključuju se sva LED svjetla na ekranu osim za WATER, ICE i  konu
 - Nakon moda isključivanja LED-a, uređaj se vraća na mod normalnog ekrana kada pritisnete bilo koju tipku ili otvorite vrata.
- Funkcija isključivanja sustava (funkcija isključivanja napajanja):
 - rad uređaja možete prekinuti bez iskopčavanja utikača, posebice tijekom praznika
 - istovremeni pritisak tipke **FRZ. SET** i **REF. SET** tijekom 5 sekundi rezultira isključivanjem uređaja
 - tijekom “OFF” moda, temperatur hladnjaka i zamrzivača prikazuju “ - - “. Druga LED svjetla se isključuju i cjelokupni rad uređaja se prekida.
 - suprotno, zajedno držite tipku **FRZ. SET** i **REF. SET** tijekom 5 sekundi za isključivanje funkcije “OFF”

ALARM OTVORENIH VRATA

Ako se vrata hladnjaka ili zamrzivača ostave otvorena 1 minutu, oglasit će se zvučni alarm.

Alarm će se isključiti nakon 5 minuta. Alarm se zaustavlja nakon što se uspostave normalni uvjeti (vrata su zatvorena).

OPCIJE

MAGIC COOL ZONA



Kad uređaj uključite prvi put, FRESH LED je uključen.

Za promjenu postavki korak po korak koristite tipku SELECT.

Korak	Zaslon	Ciljana temperatura
1.	FRESH	+5°C do +6°C.
2.	VEGETABLE	+3°C do +4°C.
3.	FISH	-1°C do +0°C.
4.	MEAT	-3°C do -2°C.

DOZATOR

Odaberite tipku WATER ili ICE i šalicom polako pritisćite polugu, nakon 2 sekunde:

- Ako ste pritisnuli tipku WATER, zasvijetlit će ikona

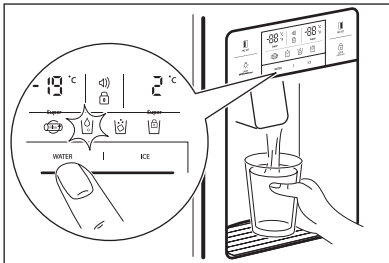

- Ako ste pritisnuli tipku ICE, zasvijetlit će ikona .

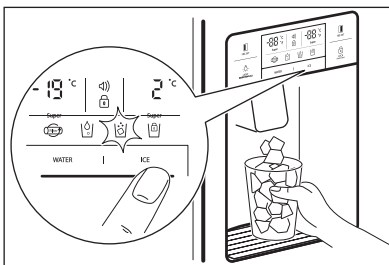

Prilikom čišćenja kutije za spremanje kockica leda ili ako je ne koristite dulje vrijeme, kockice leda uklonite iz kutije za spremanje leda i ledomat zaključajte pritiskom tipke ICE tijekom 3 sekunde. Zasvijetlit će .

**POZOR**

Izbjegavajte korištenje tankih lomljivih čaša ili kristalnih čaša prilikom prikupljanja kockica leda.

**POZOR**

Ako je led promijenio boju, prestanite koristiti dozator i nazovite servisera.



Koristite samo led iz uređaja.

AUTOMATSKI LEDOMAT

- Odjednom se izradi oko 10 kockica leda, 14-15 puta na dan. Ako je kutija za spremanje kockica leda puna, izrada leda se zaustavlja.
- Normalno je da ledomat stvara zvuk lupkanja kad kockice leda padaju u kutiju za spremanje kockica leda.
- Za sprječavanje loših ili neugodnih mirisa, redovito čistite kutiju za spremanje kockica leda.
- Ako količina leda u kutiji za spremanje nije dovoljna, led se ne može izbacivati. Pričekajte dan ili dva za izradu više leda.
- Ako led ne izlazi lagano, provjerite je li izlaz dozatora blokiran.
- Ako se kockice leda zaglave i ne ispadaju
- van, izvucite kutiju za spremanje kockica leda i odvojite kockice lede koje su se možda zalijepile.



POZOR

Ako je potrebno podesiti količinu vode koja dolazi u ledomat, nazovite servisera.



POZOR

U slučaju prekida napajanja električnom energijom, kockice leda se mogu rastopiti i isteći na pod. Ako očekujete da će takva situacija potrajati više sati, izvučite kutiju i iz nje uklonite kockice leda, zatim je vratite natrag.

KORISNI SAVJETI I PREPORUKE

SAVJETI ZA SPREMANJE NAMIRNICA

- Prije spremanja namirnice operite.
- Namirnice podijelite i razdvojite u manje dijelove.
- Vodenaste namirnice ili namirnice s puno vlage postavite na prednji dio police (bliže vratima). Ako su postavljene blizu izlaza hladnog zraka, mogu se zamrznuti.
- Kako bi se smanjila potrošnja energije i poboljšala svojstva hladnjaka, tople ili vruće namirnice trebaju se dovoljno ohladiti prije spremanja.
- Budite pažljivi kad spremate tropsko voće poput banana, ananasa i rajčica jer mogu lako istrunuti na nižim temperaturama.
- Između namirnica ostavite što je moguće više prostora. Ako su zbijene ili preblizu, ometa se cirkulacija hladnog zraka, što rezultira slabim rashlađivanjem.
- Ne zaboravite pokriti ili omotati namirnice kako biste spriječili širenje mirisa namirnica.
- Ne pohranjujte povrće u prostoru rashlađivanja jer se može zamrznuti.
- Kutija za jaja može se postaviti na policu hladnjaka na način koji vi želite.

ČIŠĆENJE I ODRŽAVANJE

ČIŠĆENJE DIJELOVA UNUTRAŠNJOSTI

Za čišćenje koristite krpu s vodom i blagim deterdžentom (neutralni).

1. Polica dozatora vode

Uklonite rešetku prelijevanja i redovito očistite полицu vode (polica za prelijevanje nema svoj odvod).

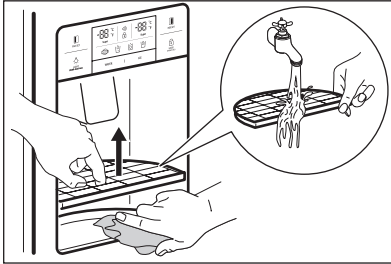

2. Kutija za spremanje kockica leda

- Uklanjanje: sklop kutije povucite prema naprijed kako biste ga uklonili.
- Vraćanje: postavite na bočne utore i umetnite do kraja. Ako je kutiju teško umetnuti do kraja, uklonite je, zakrenite spiralnu oprugu u kućištu ili pogonskom mehanizmu za četvrtinu okretaja i ponovno je umetnite.
- Kockice leda ne držite spremljene predugo.

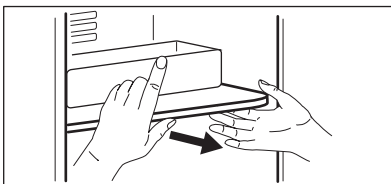
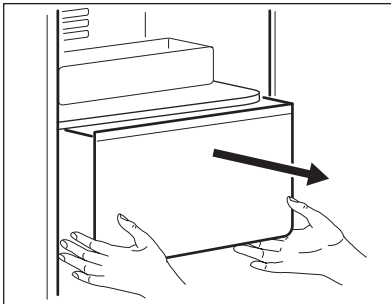

3. Pretinci zamrzivača i hladnjaka

Držite oba kraja i povucite gore.

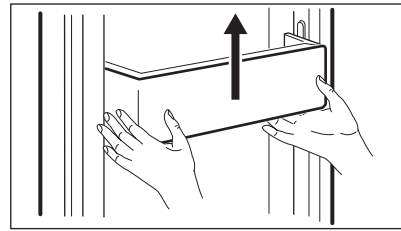

4. Police zamrzivača i hladnjaka

Za uklanjanje, potpuno otvorite vrata i zatim police povucite prema naprijed.

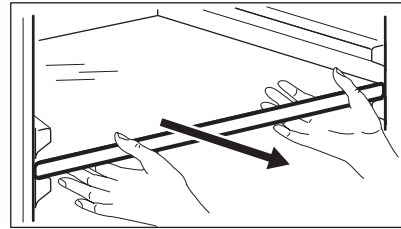

5. Kutija za povrće i voće

Za uklanjanje, povucite je naprijed i malo podignite.

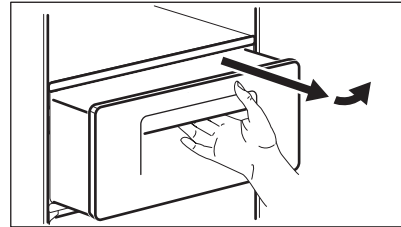

ČIŠĆENJE VRATA IZVANA

Koristite krpu s blagim deterdžentom (neutralni).

ČIŠĆENJE STRAŽNJE STRANE UREĐAJA (PROSTOR STROJA)

Najmanje jednom godišnje usisivačem uklonite prašinu s rešetki.

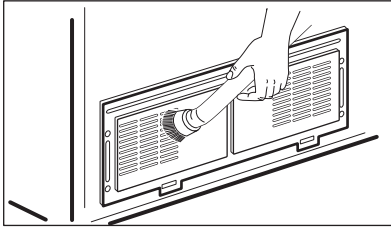

i Način sklapanja suprotan je slijedu rastavljanja.

ZAMJENA UNUTARNJEG LEDSVJETLA



POZOR

LED svjetlo treba zamijeniti samo ovlašteni serviser ili osoba slične stručnosti.



POZOR

Pazite da najprije isključite uređaj!

Zamjena LED svjetla zamrzivača i hladnjaka

1. Stražnju stranu poklopca LED svjetla odvojite koristeći odvijač.

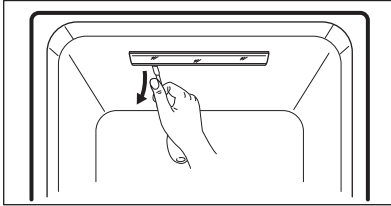

2. Odvojite poklopac LED svjetla i odvijte 2 pričvrсна vijka ploče LED svjetla.

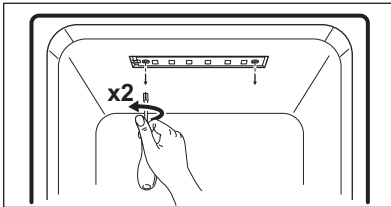

3. Odspojite ožičenje ploče LED svjetla zamijenite LED svjetlo.

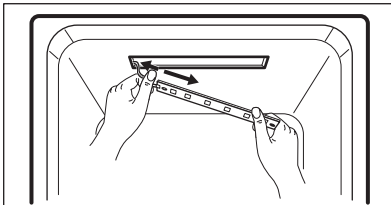

RJEŠAVANJE PROBLEMA



Molimo vas da prije nego što nazovete servisnu službu provjerite sljedeće savjete za rješavanje problema!

Problem	Što provjeriti	Rješenje
Unutrašnjost se ne hladi. Zamrzavanje i hlađenje nije dovoljno.	<ul style="list-style-type: none"> • Je li uređaj isključen? • Je li temperatura postavljena na mod NISKI? • Je li uređaj postavljen izravno na sunčevo svjetlo ili je pored njega neki grijači uređaj? • Je li prostor između stražnje strane uređaja i zida premalen? 	<ul style="list-style-type: none"> • Priključite utikač uređaja. • Mod temperature postavite na SREDNJI ili VISOKI. • Pomaknite ga na mjesto gdje nema izravnog sunče-vog svjetla i uokolo nema grijaćih uređaja. • Ostavite dovoljno prostora (više od 10 cm) između stražnje strane uređaja i zida.
Namirnice u hladnjaku se smrzavaju.	<ul style="list-style-type: none"> • Je li temperatura postavljena na mod SNAŽNO?? • Je li okolna temperatura preniska? • Jesu li namirnice s puno vlage spremljene pored izlaza hladnog zraka? 	<ul style="list-style-type: none"> • Mod temperature postavite na SREDNJI ili NISKI. • Namirnice se mogu zamrznuti ako je okolna temperatura ispod 5 °C. Uređaj pomaknite na mjesto gdje je temperatura iznad 5 °C. • Namirnice s vlagom postavite na police bliže vratima.
Čudan zvuk iz uređaja.	<ul style="list-style-type: none"> • Je li pod ispod uređaja neravan? • Je li prostor između stražnje strane uređaja i zida premalen? • Dodiruju li uređaj neki predmeti ili nešto drugo? 	<ul style="list-style-type: none"> • Uređaj pomaknite na vodoravan i ravan pod. • Ostavite dovoljno prostora. • Uklonite svaki predmet koji dodiruje uređaj.
Čudni zvukovi: lomljenje, klikanje, proticanje vode, šumljenje ili zujanje.		Normalno je (ako uređaj nije vodoravan, zvuk može biti glasniji).

Problem	Possible cause	Solution
Zadah ili neugodan miris dolaze iz unutrašnjosti.	<ul style="list-style-type: none"> • Jesu li namirnice otkrivene ili neomotane? • Jesu li police i pretincizamrljani hranom? • Jesu li namirnice predugo spremljene? 	<ul style="list-style-type: none"> • Obavezno pokrijte i omotajte namirnice. • Redovite očistite dijelove unutrašnjosti uređaja. Kad se miris jednom upije u te dijelove, teško ga je ukloniti. • Namirnice ne pohranjujte predugo. • Uređaj nije savršen niti je trajni čuvar namirnica.
Vrata se ne otvaraju lagano.	<ul style="list-style-type: none"> • Jesu li vrata zatvorena i zatim odmah ponovno otvorena? 	<ul style="list-style-type: none"> • U tom slučaju pričekajte minutu, vrata se nakon toga lagano otvaraju.
Led i rosa unutar uređaja i na površini kućišta.	<ul style="list-style-type: none"> • Jesu li vrata bila predugo otvorena? • Jesu li namirnice s mnogo vlage pohranjene nepokrivene ili neomotane? • Jesu li temperatura i/ili vlažnost visoki oko uređaja? 	<ul style="list-style-type: none"> • Ne ostavljajte vrata predugo otvorena. • Obavezno pokrijte i omotajte namirnice. • Uređaj postavite na mjesto s manje vlage i hladnije.
Prednja i bočna strana uređaja je topla ili vruća.		To je normalno.



TEMPERATURA OKOLINE

Ovaj uređaj je projektiran za rad pri temperaturi okoline specificiranoj u njegovoj kategoriji označenoj na natpisnoj pločici.

Kategorija klime	Temperatura okoline (od... do...)
SN	+10°C do + 32°C
N	+16°C do + 32°C
ST	+16°C do + 38°C
T	+16°C do + 43°C





Na temperaturu unutrašnjosti mogu utjecati faktori kao što su lokacija uređaja, temperatura okoline ili učestalost otvaranja vrata.

DODACI

- Kutija filtera
- Komplet dovoda vode
- Upute za uporabu

BRIGA ZA OKOLIŠ

Reciklirajte materijale sa simbolom . Ambalažu za recikliranje odložite u prikladne spremnike. Pomozite u zaštiti okoliša i ljudskog zdravlja, kao i u recikliranju otpada od električnih i elektroničkih uređaja.

Uređaje označene simbolom  ne bacajte zajedno s kućnim otpadom. Proizvod odnesite na lokalno reciklažno mjesto ili kontaktirajte nadležnu službu.



OBSAH

BEZPEČNOSTNÍ INFORMACE.....	57
BEZPEČNOSTNÍ POKYNY	58
POPIS SPOTŘEBIČE	60
OVLÁDACÍ PANEL.....	62
PŘED PRVNÍM POUŽITÍM	64
DENNÍ POUŽÍVÁNÍ.....	65
FUNKCE.....	67
UŽITEČNÉ RADY A TIPY	68
ČIŠTĚNÍ A ÚDRŽBA	69
CO DĚLAT, KDYŽ	71
POZNÁMKY K OCHRANĚ ŽIVOTNÍHO PROSTŘEDÍ	73

MYSLÍME NA VÁS

Děkujeme, že jste si zakoupili spotřebič značky Electrolux. Vybrali jste si produkt, se kterým jsou spjaty desítky let profesionálních zkušeností a inovací. Tento důmyslný a stylový spotřebič byl navržen s ohledem na jeho uživatele. Kdykoliv jej proto používáte, můžete se spolehnout, že pokaždé dosáhnete skvělých výsledků. Vítá Vás Electrolux.

Navštivte naše stránky ohledně:



Rady ohledně používání, brožury, poradce při potížích, servisních informací:
www.electrolux.com



Registrace vašeho spotřebiče, kterou získáte lepší servis:
www.electrolux.com/productregistration





Nákupu příslušenství, spotřebního materiálu a originálních náhradních dílů pro váš spotřebič:
www.electrolux.com/shop

PÉČE O ZÁKAZNÍKY A SERVIS

Doporučujeme používat originální náhradní díly.

Při kontaktu se servisním střediskem se ujistěte, že máte k dispozici následující údaje. Tyto informace jsou uvedeny na typovém štítku. Model, výrobní číslo (PNC), sériové číslo.

-  Upozornění / Důležité bezpečnostní informace.
-  Všeobecné informace a rady
-  Poznámky k ochraně životního prostředí.

Změny vyhrazeny.

BEZPEČNOSTNÍ INFORMACE

Tento návod si pečlivě přečtete ještě před instalací spotřebiče a jeho prvním použitím. Výrobce nezodpovídá za škody a zranění způsobená nesprávnou instalací či chybným používáním. Návod k použití vždy uchovávejte spolu se spotřebičem pro jeho budoucí použití.

Bezpečnost dětí a postižených osob

- Tento spotřebič smí používat děti starší osmi let nebo osoby se sníženými fyzickými, smyslovými nebo duševními schopnostmi nebo osoby bez patřičných zkušeností a znalostí, pouze pokud tak činí pod dozorem nebo vedením, které zohledňuje bezpečný provoz spotřebiče, a pokud rozumí rizikům spojeným s provozem spotřebiče.
- Nenechte děti hrát si se spotřebičem.
- Čištění a uživatelskou údržbu spotřebiče nesmí provádět děti bez dozoru.
- Všechny obaly uchovejte mimo dosah dětí.

Všeobecné bezpečnostní informace

- Tento spotřebič je určen pro použití v domácnosti a pro následující způsoby použití:
 - venkovské domy, kuchyňky pro zaměstnance v obchodech, kancelářích a jiných pracovních prostředích;
 - pro zákazníky hotelů, motelů, penzionů a jiných ubytovacích zařízení.
- Udržujte volně průchodné větrací otvory na povrchu spotřebiče nebo kolem vestavěného spotřebiče.
- K urychlení odmrazování nepoužívejte mechanické ani jiné prostředky, které nejsou doporučeny výrobcem.
- Nepoškoďte chladicí okruh.
- V prostoru chladicích spotřebičů nepoužívejte jiné elektrické přístroje než typy schválené k tomuto účelu výrobcem.
- K čištění spotřebiče nepoužívejte proud vody nebo páru.
- Vyčistěte spotřebič vlhkým měkkým hadrem. Používejte pouze neutrální čisticí prostředky. Nepoužívejte prostředky s drsnými částicemi, drátěnky, rozpouštědla nebo kovové předměty.
- Neskladujte v tomto zařízení výbušné látky, jako jsou plechovky s aerosolem obsahující hořlavý hnací plyn.
- Jestliže je poškozený přírodní kabel, smí ho vyměnit pouze výrobce, servisní technik nebo osoba s podobnou příslušnou kvalifikací, jinak by mohlo dojít k úrazu.

- Pokud je spotřebič vybavený zařízením na výrobu ledu nebo dávkovačem vody, plňte je pouze pitnou vodou.
- Pokud je nutné připojit spotřebič k přívodu vody, připojte ho pouze ke zdroji pitné vody.
- Vstupní tlak vody (minimální a maximální) musí být v rozmezí od 1 baru (0,1 MPa) do 10 barů (1 MPa)

BEZPEČNOSTNÍ POKYNY

Instalace



VAROVÁNÍ!

Tento spotřebič smí instalovat jen kvalifikovaná osoba.

- Odstraňte veškerý obalový materiál.
- Poškozený spotřebič neinstalujte ani nepoužívejte.
- Řiďte se pokyny k instalaci dodanými spolu s tímto spotřebičem.
- Při přemísťování spotřebiče buďte vždy opatrní, protože je těžký. Vždy noste ochranné rukavice.
- Přesvědčte se, že vzduch může okolo spotřebiče volně proudit.
- Počkejte alespoň čtyři hodiny, než spotřebič připojíte k napájení. Olej tak může natéct zpět do kompresoru.
- Neinstalujte spotřebič v blízkosti topidel, sporáků, trub či varných desek.
- Zadní stěna spotřebiče musí být umístěna směrem ke zdi.
- Neinstalujte spotřebič tam, kde by se dostal do přímého slunečního světla.
- Neinstalujte toto zařízení v místech, kde je příliš vlhko nebo příliš chladno, jako jsou stavební přístavky, garáže nebo vinné sklepy.
- Při přemísťování spotřebiče jej nadzdvihněte za přední okraj, abyste zabránili poškrábání podlahy.

Připojení k elektrické síti



VAROVÁNÍ!

Hrozí nebezpečí požáru nebo úrazu elektrickým proudem.

- Spotřebič musí být uzemněn.
- Veškerá elektrická připojení by měla být provedena kvalifikovaným elektrikářem.
- Zkontrolujte, zda údaje o napájení na typovém štítku souhlasí s parametry

elektrické sítě. Pokud tomu tak není, obraťte se na elektrikáře.

- Vždy používejte správně instalovanou síťovou zásuvku s ochranou proti úrazu elektrickým proudem.
- Nepoužívejte rozbočovací zástrčky ani prodlužovací kabely.
- Dbejte na to, abyste nepoškodili elektrické součásti (např. napájecí kabel, síťovou zástrčku, kompresor). Při výměně elektrických součástí se obraťte na autorizované servisní středisko či elektrikáře.
- Napájecí kabel musí zůstat pod úrovní síťové zástrčky.
- Síťovou zástrčku zapojte do síťové zásuvky až na konci instalace spotřebiče. Po instalaci musí zůstat síťová zástrčka nadále dostupná.
- Neodpojujte spotřebič ze zásuvky tahem za kabel. Vždy tahejte za zástrčku.

Použití spotřebiče



VAROVÁNÍ!

Hrozí nebezpečí zranění, popálení, úrazu elektrickým proudem nebo požáru.

- Neměňte technické parametry tohoto spotřebiče.
- Do spotřebiče nevkládejte jiná elektrická zařízení (jako např. výrobníky zmrzliny), pokud nejsou výrobcem označena jako použitelná.
- Dbejte na to, abyste nepoškodili chladicí okruh. Obsahuje isobutan (R600a) - zemní plyn, který je dobře snášen životním prostředím. Tento plyn je hořlavý.
- Pokud dojde k poškození chladicího okruhu, ujistěte se, že se v místnosti nenachází zdroje otevřeného ohně či možného vznícení. Místnost vyvětrejte.

- Zabraňte kontaktu horkých předmětů s plastovými částmi spotřebiče.
- Do mrazicího oddílu nevkládejte nealkoholické nápoje. V nádobě takových nápojů by vznikl přetlak.
- Ve spotřebiči neuchovávejte hořlavé plyny a kapaliny.
- Do spotřebiče, do jeho blízkosti nebo na spotřebič neumísťujte hořlavé předměty nebo předměty obsahující hořlavé látky.
- Nedotýkejte se kompresoru či kondenzátoru. Jsou horké.
- Nedotýkejte se a neodstraňujte předměty či potraviny z mrazicího oddílu, pokud máte mokré či vlhké ruce.
- Nezmrazujte znovu potraviny, které byly rozmražené.
- Dodržujte skladovací pokyny uvedené na balení mražených potravin.

Vnitřní osvětlení

- V tomto spotřebiči se používají speciální žárovky určené pouze pro použití v domácích spotřebičích!

Čištění a údržba



VAROVÁNÍ!

Hrozí nebezpečí poranění nebo poškození spotřebiče.

- Před čištěním nebo údržbou spotřebič vždy vypněte a vytáhněte síťovou zástrčku ze zásuvky.
- Tento spotřebič obsahuje uhlo-

vodíky v chladicí jednotce. Údržbu a doplnění jednotky smí provádět pouze kvalifikovaná osoba.

- Pravidelně kontrolujte vypouštěcí otvor přístroje a v případě potřeby jej vyčistěte. Jestliže je otvor ucpaný, bude se na dně spotřebiče shromažďovat voda.

Likvidace



VAROVÁNÍ!

Hrozí nebezpečí úrazu či udušení.

- Odpojte spotřebič od elektrické sítě.
- Odřízněte a vyhoďte síťový kabel.
- Odstraňte dvířka, abyste zabránili uvěznění dětí a domácích zvířat ve spotřebiči.
- Chladicí okruh a izolační materiály tohoto spotřebiče neškodí ozonové vrstvě.
- Izolační pěna obsahuje hořlavé plyny. Informace ohledně správné likvidace spotřebiče vám poskytnou místní úřady.
- Nepoškozujte část chladicí jednotky, která se nachází blízko výměníku tepla.

POPIS SPOTŘEBIČE

MODEL S DÁVKOVAČEM

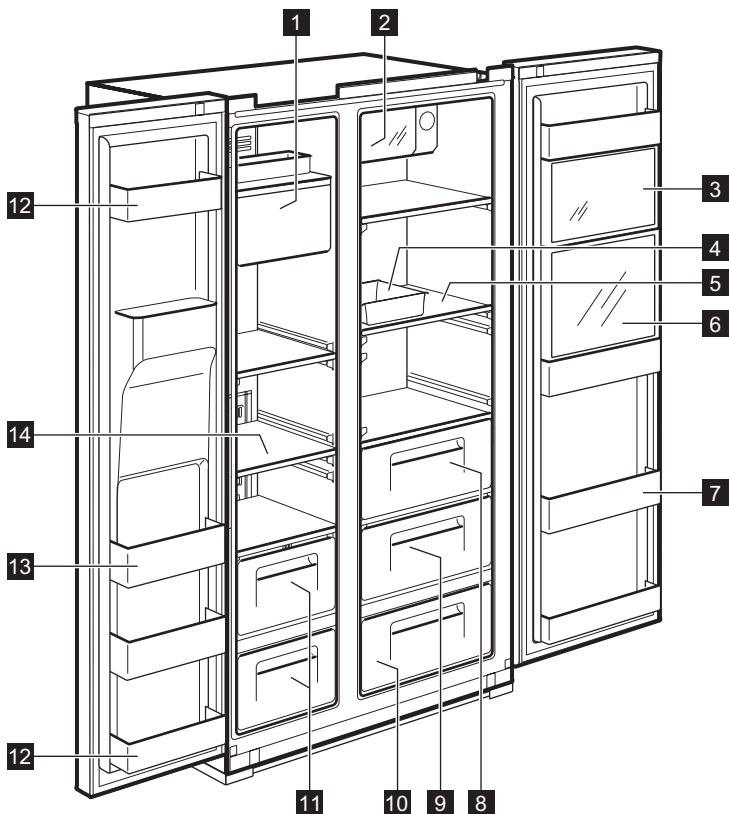

1 Výrobek ledu a Uchování

2 Expresní vychlazení plechovek
(oddíl pro rychlé zchlazení)
Slouží k ukládání nápojů.

3 Zóna Multi Plus

Slouží k uchování běžných léků nebo kosmetických přípravků. Uchování není zaručeno u produktů, které vyžadují specifický rozsah teplot, jako např. u akademických vzorků či léčiv.

4 Příhrádka na vejce

Nepoužívejte tuto příhrádku na skladování kostek ledu, ani ji neumísťujte do mrazicího oddílu.

5 Police chladničky (temperované sklo)

Pro skladování běžných potravin.

6 Oddíl pro nápoje

(pouze u vybraných modelů)
Pro často používané plechovky,

pitnou vodu a jiné nápoje.

7 Příhrádka pro občerstvení

Pro skladování chlazených potravin, mléka, džusu, lahvového piva apod.

8 Zásuvka na zeleninu

9 Zásuvka na ovoce

10 Zóna Magie Cool (pouze u vybra-ných modelů)

11 Mrazicí příhrádka

Pro skladování sušeného masa nebo ryb po delší dobu.

12 Skladovací dveřní příhrádka (2 hvězdičková příhrádka)

Pro krátkodobé skladování potravin a zmrzliny.

13 Skladovací dveřní příhrádka

Pro skladování mražených potravin.

14 Police mrazničky (temperované sklo)

Pro skladování mražených potravin, jako je maso, ryby, zmrzlina.

MODEL BEZ DÁVKOVAČE

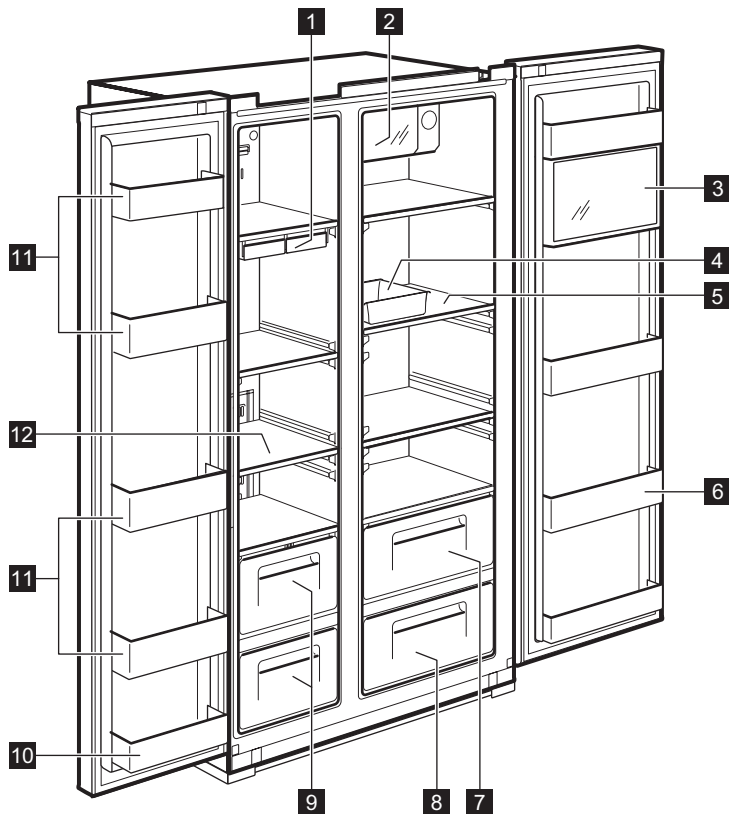

1 Nádobka na výrobu kostek ledu

2 Expresní vychlazení plechovek
(oddíl pro rychlé zchlazení)
Slouží k ukládání nápojů.

3 Zóna Multi Plus

Slouží k uchování běžných léků nebo kosmetických přípravků. Uchování není zaručeno u produktů, které vyžadují specifický rozsah teplot, jako např. u akademických vzorků či léčiv.

4 Příhrádka na vejce

Nepoužívejte tuto příhrádku na skladování kostek ledu, ani ji neumísťujte do mrazicího oddílu.

5 Police chladničky (temperované sklo)
Pro skladování běžných potravin.

6 Příhrádka pro občerstvení

Pro skladování chlazených potravin, mléka, džusu, lahvého piva apod.

7 Zásuvka na zeleninu

8 Zásuvka na ovoce

9 Mrazicí příhrádka

Pro skladování sušeného masa nebo ryb po delší dobu.

10 Skladovací dveřní příhrádka (2 hvězdičková příhrádka)

Pro krátkodobé skladování potravin a zmrzliny.

11 Skladovací dveřní příhrádka

Pro skladování mražených potravin.

12 Police mrazničky (temperované sklo)

Pro skladování mražených potravin, jako je maso, ryby, zmrzlina.

OVLÁDACÍ PANEĽ

MODEL S DÁVKOVAČEM

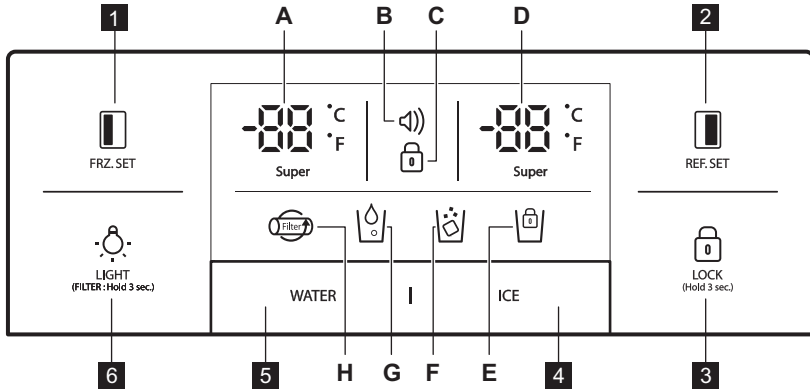

FRZ.SET

Tlačítko volby teploty mrazícího oddílu.



REF.SET

Tlačítko volby teploty chladícího oddílu.



LOCK

(Hold 3 sec.)

Toto tlačítko stisknete, abyste zabránili náhodné změně nastavení. Tlačítko uvolníte tak, že jej stisknete na déle než tři sekundy. Displej se vypne.

4 Tlačítko volby dávkování ledu a zastavení výrobku ledu .

5 Tlačítko volby dávkování vody .



LIGHT

(FILTER: Hold 3 sec.)

Tlačítko SVĚTLO/FILTR:

1. Tlačítko k zapnutí osvětlení dávkovače.
2. Tlačítko k výměně či resetu filtru. Po výměně filtru nebo z důvodu resetu stisknete toto tlačítko na tři sekundy.

Ukazatele (A-H)**Popis**

A.

Super

Ukazatel teploty mrazničky



B.

Zobrazení výstrahy (bez zvukové signalizace)





Zákazníci mohou být informováni ozvěšením teplot z důvodu nehody (např. výpadku proudu)

1. Výstražná ikona bliká a zobrazuje nejvyšší vnitřní teplotu
2. Výstraha se zastaví, když stisknete tlačítko a na displeji se zobrazí kontrolní hodnota teploty



C.

Ukazatel zastavení funkce

Ukazatele (A-H)	Popis
 D. Super	Ukazatel teploty chladničky
	Ukazatel zastavení výrobníku ledu
	Ukazatel dávkování ledu
	Ukazatel dávkování vody
	Displej výměny filtru Po šesti měsících od prvního zapnutí spotřebiče, bude tato ikona blikat.

MODEL BEZ DÁVKOVAČE

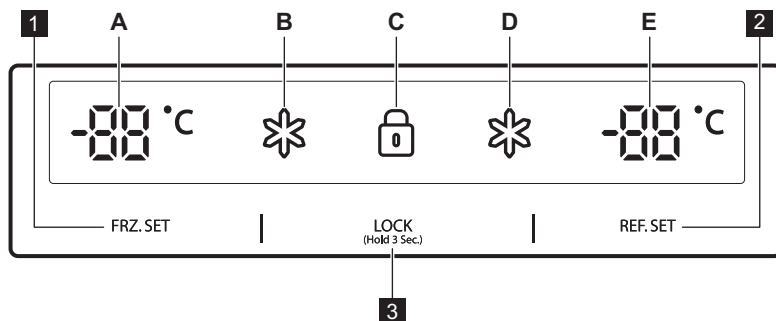

1 FRZ. SET

Tlačítko volby teploty mrazicího oddílu.

2 REF. SET





Tlačítko volby teploty chladicího oddílu.

3 LOCK (Hold 3 Sec.)

Tlačítko blokování tlačítek

Toto tlačítko stisknete, abyste zabránili náhodné změně nastavení.

Tlačítko uvolníte tak, že jej stisknete na déle než tři sekundy.

Ukazatele (A-E)	Popis
A. 	Ukazatel teploty mrazničky
B. 	Ukazatel funkce „Super“ u mrazničky
C. 	Ukazatel blokování tlačítek
D. 	Ukazatel funkce „Super“ u chladničky
E. 	Ukazatel teploty chladničky

PŘED PRVNÍM POUŽITÍM

INŠTALACE VODOVODNÍHO PŘIPOJENÍ

1. Pro modely s automatickým výrobníkem ledu

- Aby fungoval automatický výrobník ledu, měl by tlak vody být 2,0~12,5 kgf/cm² nebo vyšší.
- Zkontrolujte tlak vody ve vašem kohoutku. Pokud se hrnek o 180 cm³ naplní během 10 sekund, je tlak dostatečný.
- Pokud tlak vody není pro provoz automatického výrobníku ledu dostatečně vysoký, zavolejte místního instalátéra, aby vám nainstaloval dodatečné tlakové čerpadlo.

2. Při instalaci vodních hadiček dávejte pozor, aby nebyly blízko horkých povrchů.

3. Vodní filtr vodu pouze „filtruje“. Nehubí žádné bakterie či mikroby.

4. Životnost filtru závisí na intenzitě používání. Doporučujeme filtr vyměňovat alespoň jednou za šest měsíců. Při instalaci filtru jej umístěte tak, aby k němu byl snadný přístup (pro vyjmutí a výměnu).



Poznámka: Ikona začne blikat po uplynutí 6 měsíců od prvního zapojení do el. sítě. Chcete-li zrušit blikání ikony, po výměně vodního filtru stiskněte tlačítko LIGHT po dobu 3 sekund.

5. Po instalaci chladničky a přívodu vody zvolte na ovládacím panelu funkci WATER a držte ji stisknutou na 2-3 minuty, abyste naplnili zásobník vodou a mohli ji dávkovat.

DENNÍ POUŽÍVÁNÍ

OVLADAČ TEPLoty

Když je spotřebič poprvé zapojený do sítě, je režim teploty nastavený na Střední.

MODEL S DÁVKOVAČEM

Mrazicí oddíl

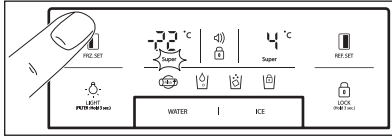

Teplotu nastavíte tisknutím tlačítka **FRZ.SET**, dokud se nezobrazí požadovaná hodnota.

Funkci rychlého zmrazování spustíte podržením tlačítka **FRZ.SET**, dokud se nerozsvítí ukazatel Super. Tuto funkci vypnete pouhým opětovným stisknutím tlačítka.

Chladicí oddíl

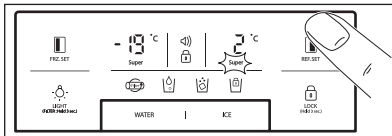

Teplotu nastavíte tisknutím tlačítka **REF.SET**, dokud se nezobrazí požadovaná hodnota. Funkci rychlého chlazení spustíte

podržením tlačítka **REF.SET**, dokud se nerozsvítí ukazatel Super. Tuto funkci vypnete pouhým opětovným stisknutím tlačítka.

i **Funkce převodu ukazatele teploty (Fahrenheit - Celsius)** Výchozí nastavení je na stupně Celsia. Přejděte do režimu blokování tlačítek stisknutím tlačítka **LOCK (PWR OFF)**. V režimu blokování tlačítek stiskněte současně tlačítka **WATER** a **ICE** na 10 sekund, aby se přepnula stupnice teploty.

MODEL BEZ DÁVKOVAČE Freezer Compartment

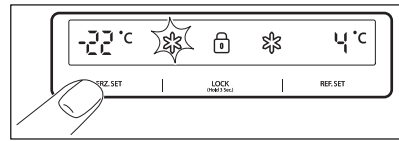

Teplotu nastavíte tisknutím tlačítka **FRZ.SET**, dokud se nezobrazí požadovaná teplota. Funkci rychlého zmrazování spustíte podržením tlačítka **FRZ.SET**, dokud se nerozsvítí ukazatel Super. Tuto funkci vypnete pouhým opětovným stisknutím tlačítka.

Chladicí oddíl

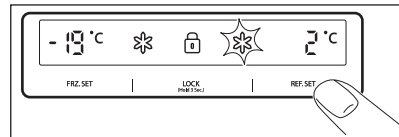

Teplotu nastavíte tisknutím tlačítka **REF.SET**, dokud se nezobrazí požadovaná teplota. Funkci rychlého chlazení spustíte podržením tlačítka **REF.SET**, dokud se nerozsvítí ukazatel Super. Tuto funkci vypnete pouhým opětovným stisknutím tlačítka.



! POZOR
Pokud je teplota v okolí chladničky nižší než 5 °C, mohou potraviny v chladničce zmznout.

REŽIM VYSOKÉ TEPLoty

MODEL S DÁVKOVAČEM Zvýšená teplota v mrazicím či chladicím oddílu je signalizována:

- blikáním výstražné ikony (bez zvukové signalizace)
- elektronický systém zobrazuje maximální teplotu dosaženou uvnitř oddílů

i Ačkoliv je dosaženo normálního chodu spotřebiče a vnitřní teplota dosáhne normálního rozsahu, výstražná ikona dále bliká a ukazatel na displeji zobrazuje nejvyšší dosaženou teplotu.

i Když stisknete tlačítko blokování tlačítek  výstražný režim se ukončí a výstražná ikona  se přestane zobrazovat. Na displeji se zobrazí upravená hodnota teploty.

MODEL BEZ DÁVKOVAČE

Zvýšená teplota v mrazicím či chladicím oddílu je signalizována:

- blikáním displeje mrazicího či chladicího oddílu
- elektronický systém zobrazuje maximální teplotu dosaženou uvnitř oddílů

i Ačkoliv je dosaženo normálního chodu spotřebiče a vnitřní teplota dosáhne normálního rozsahu, displej dále bliká a zobrazuje nejvyšší dosaženou teplotu.

i Když stisknete tlačítko blokování tlačítek **LOCK** , režim vysoké

teploty se ukončí a na displeji se zobrazí upravená hodnota teploty.

FUNKCE „VYPNUTÍ OSVĚTLENÍ“

- Pokud jsou dveře spotřebiče otevřené déle než 10 minut, vnitřní osvětlení se vypne.
- Funkce vypnutí displeje:
 - poté, co byly dveře 5 minut otevřené nebo nebylo stisknuto žádné tlačítko, zhasne veškeré LED osvětlení displeje kromě ikony WATER, ICE a 
 - Po režimu vypnutí LED osvětlení se spotřebič vrátí do normálního zobrazovacího režimu, když stisknete jakékoliv tlačítko nebo otevřete dveře spotřebiče.
- Funkce vypnutí systému (spotřebiče):
 - chod spotřebiče lze vypnout, aniž byste jej museli vytahovat ze zásuvky, obzvláště během dovolené
 - Současným stisknutím tlačítek **FRZ. SET** a **REF. SET** na 5 sekund dojde k vypnutí spotřebiče
 - během režimu „vypnutého“ spotřebiče zobrazuje teplota mrazničky a chladničky „—“.

Ostatní LED osvětlení zhasne a celý chod spotřebiče se zastaví.

- současným podržením tlačítek **FRZ. SET** a **REF. SET** na 5 sekund naopak zruší funkci „vypnutí spotřebiče“

VÝSTRAHA OTEVŘENÝCH DVEŘÍ

Zvuková výstraha se spustí, jsou-li dveře chladničky či mrazničky otevřené po dobu asi 1 minuty. Zvuková výstraha se zastaví po 5 minutách. Po obnovení normálních podmínek (zavřené dveře) se zvuková výstraha vypne. (door is closed), the alarm stops.

FUNKCE

ZÓNA MAGIC COOL



Když poprvé zapojíte spotřebič, LED FRESH svítí.
Pro změnu nastavení krok za krokem použijte tlačítko SELECT.

Krok	Displej	TCílová teplota
1.	FRESH	+5°C až +6°C.
2.	VEGETABLE	+3°C až +4°C.
3.	FISH	-1°C až +0°C.
4.	MEAT	-3°C až -2°C.

DÁVKOVAČ

Zvolte tlačítko WATER nebo ICE a po dvou sekundách jemně zatlačte na páčku sklenic:

- Pokud jste stisknuli tlačítko WATER, rozsvítí se ikona

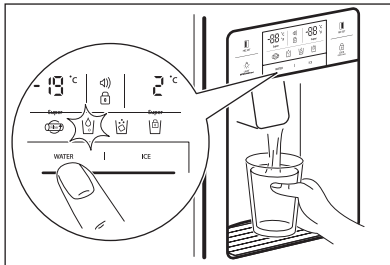

- Pokud jste stisknuli tlačítko ICE, rozsvítí se ikona

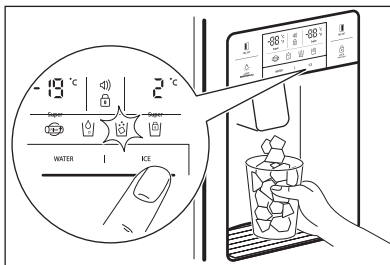

Při čištění zásobníku kostek ledu nebo pokud dávkovač nebudete delší dobu používat, vyjměte kostky ledu ze zásobníku a na tři sekundy stiskněte tlačítko pro zastavení výrobce ledu ICE. se rozsvítí.



POZOR

Pokud je led zabarven, přestaňte používat dávkovač ledu a zavolejte servisního technika.



POZOR

Pokud je led zabarven, přestaňte používat dávkovač ledu a zavolejte servisního



Používejte pouze led z tohoto spotřebiče.

AUTOMATICKÝ VÝROBNÍK LEDU

- Najednou se vyrobí asi 10 kostek ledu, 14-15x za den. Pokud je zásobník kostek ledu plný, výroba ledu se zastaví.
- Je normální, že výrobce ledu vydává hlasité zvuky, když kostky ledu padají do zásobníku kostek ledu.
- Abyste zabránili zápachu, pravidelně zásobník kostek ledu čistěte.
- Pokud množství ledu v zásobníku není dostatečné, nemusí led vypadnout. Počkejte asi jeden den, než se vyrobí více ledu.
- Pokud led nevypadává snadno, zkontrolujte, zda není otvor dávkovače ucpaný.
- Pokud se kostky ledu zaseknou a nevypadnou, vytáhněte zásobník ledu a oddělte všechny kostky, které se k sobě mohly přilepit.

**POZOR**

Pokud je potřeba upravit množství vody dodávané do výrobku ledu, zavolejte servisního technika.

**POZOR**

V případě výpadku proudu se mohou kostky ledu rozpustit a vytéct na podlahu. Pokud očekáváte, že takový stav bude trvat déle, vyjměte zásobník, odstraňte z něj kostky ledu a vratte jej zpět.

UŽITEČNÉ RADY A TIPY

TIPY PRO UCHOVÁVÁNÍ POTRAVIN

- Potraviny před skladováním omyjte.
- Potraviny rozdělte na menší části.
- Tekuté potraviny nebo potraviny s vysokou vlhkostí umíst'ujte na přední části polic (blíže ke dveřím). Pokud jsou umístěny blízko otvoru chladicího vzduchu, mohou zmrznout.
- Teplá nebo horká jídla byste měli před uskladněním dostatečně ochladit, abyste snížili spotřebu energie a zvýšili chladicí výkon.
- Při skladování tropického ovoce jako banánů, ananasů nebo rajčat dávejte pozor, protože se jejich kvalita při nízkých teplotách může snadno zhoršit.
- Udržujte mezi potravinami co nejvíce místa. Pokud jsou potraviny příliš u sebe, brání to cirkulaci chladného vzduchu a horšímu chlazení.
- Nezapomínejte potraviny zakrýt nebo zabalit, abyste zabránili uvolňování pachů z potravin.
- V mrazicím oddíle neskladujte zeleninu, protože by mohla zmrznout.
- Příhrádku na vejce můžete umístit na polici chladničky, jak vám vyhovuje.

ČIŠTĚNÍ A ÚDRŽBA

ČIŠTĚNÍ VNITŘNÍCH ČÁSTÍ

K čištění použijte hadřík s vodou a jemným (neutrálním) mycím prostředkem.

1. Police na vodu v dávkovači

Vyjměte přetokovou mřížku a polici na vodu pravidelně čistěte (přetoková police nemá odtok).

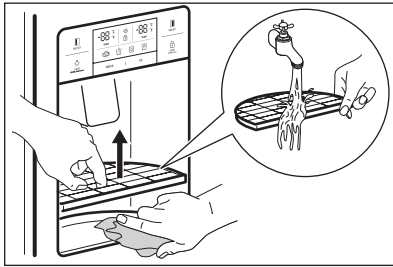

2. Zásobník kostek ledu

- Vyjmutí: zásobník vyjměte tažením dopředu.
- Vrácení: nasadte do bočních drážek a zasuňte nadoraz. Pokud zásobník nelze snadno zcela zasuňout, vyjměte jej, otočte kotoučem v zásobníku nebo pohonným mechanismem o čtvrt otáčky a zasuňte znovu.
- Neskladujte kostky ledu příliš dlouho.

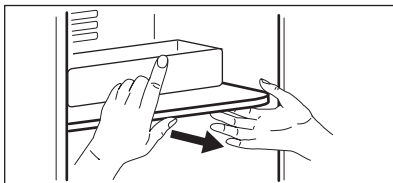
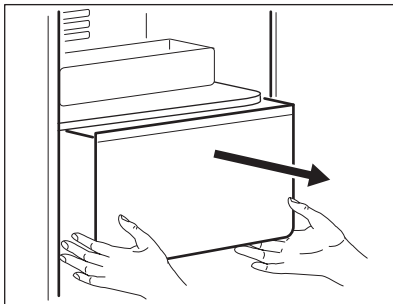

3. Příhrádky mrazničky a chladničky

Uchopte za oba konce a vytáhněte nahoru.

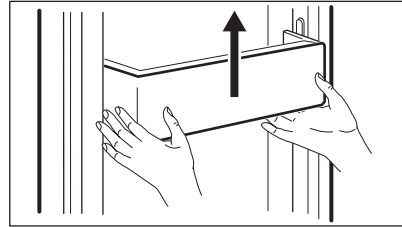

4. Police mrazničky a chladničky

Otevřete zcela dveře a police vyjměte tažením dopředu.

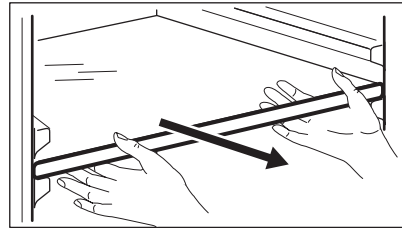

5. Příhrádka na zeleninu a ovoce

Vyjměte tažením dopředu a lehkým nadzvednutím.

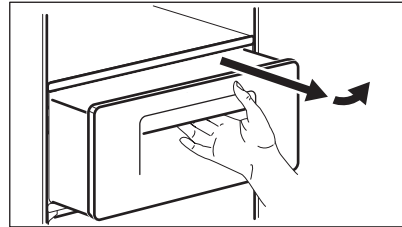

ČIŠTĚNÍ PLÁŠTĚ DVEŘÍ

Použijte hadřík s jemným (neutrálním) mycím prostředkem.

ČIŠTĚNÍ ZADNÍ (STROJOVÉ) STRANY SPOTŘEBIČEROOM

Alespoň jednou ročně odstraňte prach z mřížky pomocí vysavače.

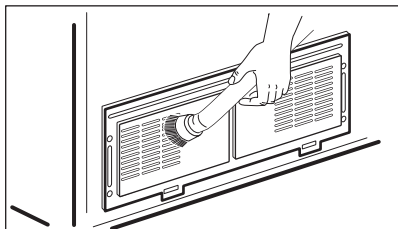

VÝMĚNA VNITŘNÍHO LED OSVĚTLENÍ



POZOR

LED osvětlení smí vyměňovat pouze servisní technik nebo podobně kvalifikovaná osoba.



POZOR

Nejprve spotřebič odpojte od napájení!

Výměna LED mrazničky a chladničky

1. Oddělte zadní stranu krytu LED osvětlení pomocí šroubováku.

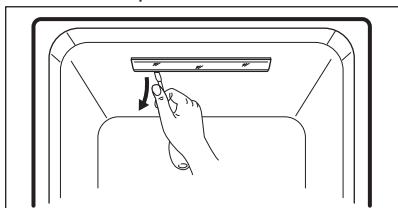

2. Oddělte kryt LED osvětlení a uvolněte dva upevňovací šrouby LED desky.

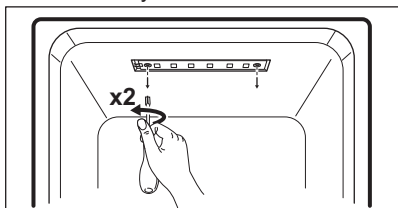

3. Odpojte kabelový svazek LED desky a vyměňte LED.

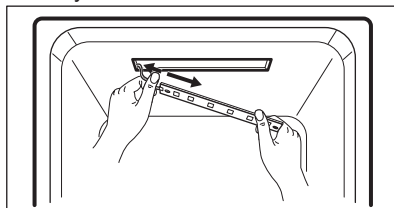

Způsob montáže je opačný způsobu demontáže.



CO DĚLAT, KDYŽ...



Než zavoláte opraváře, projděte si prosím následující tipy pro odstraňování závad!

Problém	Kontrola	Řešení
Spotřebič vůbec nechladí. Mrazení a chlazení není dostatečné.	<ul style="list-style-type: none"> Není spotřebič vypojený ze zásuvky? Není teplota nastavena na režim "NÍZKÝ VÝKON"? Není spotřebič na přímém slunečním světle nebo není poblíž nějaké topidlo? Je mezi zadní stranou spotřebiče a zdí dostatečný prostor? 	<ul style="list-style-type: none"> Zapojte spotřebič do zásuvky. Nastavte režim teploty "STŘEDNÍ VÝKON" nebo "VYSOKÝ VÝKON". Přesuňte spotřebič na místo bez přímého dopadu slunečního světla a dále od zdrojů tepla. Umístěte spotřebič tak, aby mezi zadní částí a zdí byl dostatečný prostor (alespoň 10 cm).
Potraviny ve spotřebiči se zmrazily.	<ul style="list-style-type: none"> Není teplota nastavena na režim "VYSOKÝ VÝKON"? Není okolní teplota příliš nízká? Nejsou blízko otvoru chladicího vzduchu uloženy potraviny s vysokou vlhkostí? 	<ul style="list-style-type: none"> Nastavte režim teploty to "STŘEDNÍ VÝKON" nebo "VYSOKÝ VÝKON". Pokud je okolní teplota nižší než 5 °C, může dojít ke zmrazení potravin, přemístěte proto spotřebič někam, kde je teplota nad 5 °C. Potraviny s vysokou vlhkostí umístěte na police blízko dveří.
Spotřebič vydává divný zvuk.	<ul style="list-style-type: none"> Není podlaha pod spotřebičem nerovná? Je mezi zadní stranou spotřebiče a zdí dostatečný prostor? Nedotýkají se spotřebiče jiné předměty? 	<ul style="list-style-type: none"> Přesuňte spotřebič na rovnou podlahu. Zachovejte dostatečnou vzdálenost. Odsuňte všechny předměty, které se spotřebiče dotýkají.
Divný zvuk: praskání, klapání, protékání vody, hučení či bzučení.		Jedná se normální jev (pokudnění spotřebič vyrovnan, může být zvuk hlasitější).



Problem	Possible cause	Solution
Zevnitř vychází nepříjemný zápach.	<ul style="list-style-type: none"> • Nejsou uskladněné potraviny odkryté či rozbalené? • Nejsou police a přihrádky znečištěné potravinami? • Nejsou potraviny uskladněné příliš dlouho? 	<ul style="list-style-type: none"> • Nezapomínejte potraviny zakrýt a zabalit. • Vnitřní části spotřebiče pravidelně čistěte. Jakmile tyto části nasáknou zápachem, není snadné se jej zbavit. • Neskladujte potraviny příliš dlouho. • Spotřebič není dokonalé ani trvalé místo pro uskladnění potravin.
Dveře nelze snadno otevřít.	<ul style="list-style-type: none"> • Byly dveře zavřeny a okamžitě opět otevřeny? 	<ul style="list-style-type: none"> • V takovém případě minutu počkejte, poté půjdou otevřít snadno.
Uvnitř spotřebiče a na povrchu jeho skříně se tvoří námraza a orosení.	<ul style="list-style-type: none"> • Nebyly dveře otevřené příliš dlouho? • Nebyly potraviny s příliš velkou vlhkostí uloženy nezakryté nebo nezabalené? • Není v okolí spotřebiče vysoká teplota či vlhkost? 	<ul style="list-style-type: none"> • Nenechávejte dveře otevřené příliš dlouho. • Nezapomínejte potraviny zakrýt a zabalit. • Spotřebič nainstalujte na suchém a chladném místě.
Spotřebič nainstalujte na suchém a chladném místě.		Nejde o závadu.

OKOLNÍ TEPLOTA

Tento spotřebič je navržen pro provoz při pokojové teplotě specifikované jeho třídou uvedenou na typovém štítku.

Klimatická třída	Pokojevá teplota (od... do...)
SN	+10°C až + 32°C
N	+16°C až + 32°C
ST	+16°C až + 38°C
T	+16°C až + 43°C

i Vnitřní teplota může být ovlivněna faktory jako jsou umístění spotřebiče, pokojová teplota či četnost otevírání dveří.

PŘÍSLUŠENSTVÍ

- Filtr
- Sada pro montáž přívodu vody
- Návod k použití



POZNÁMKY K OCHRANĚ ŽIVOTNÍHO PROSTŘEDÍ

Recyklujte materiály označené symbolem



Obaly vyhodte do příslušných odpadních kontejnerů k recyklaci.

Pomáhejte chránit životní prostředí a lidské zdraví a recyklovat elektrické a elektronické spotřebiče určené k likvidaci.

Spotřebiče označené příslušným sym-



bolem  nelikvidujte spolu s domovním odpadem. Spotřebič odevzdejte v místním sběrném dvoře nebo kontaktujte místní úřad.



INDHOLD

OM SIKKERHED.....	75
SIKKERHEDSANVISNINGER	76
PRODUKTBESKRIVELSE.....	78
BETJENINGSPANEL	80
FØR IBRUGTAGNING	82
DAGLIG BRUG	83
TILVALG.....	85
NYTTIGE OPLYSNINGER OG RÅD.....	86
VEDLIGEHOJDELSE OG RENGØRING.....	87
HVIS NOGET GÅR GALT	89
MILJØHENSYN.....	91

VI TÆNKER PÅ DIG

Tak for dit køb af et Electrolux-apparat. Du har valgt et produkt, som giver dig årtiers professionel erfaring og innovation på én gang. Genialt og elegant. Det er designet med dig i tankerne. Så uanset hvornår du bruger det, kan du være sikker på, at du får fantastiske resultater hver gang. Velkommen til Electrolux.

Besøg vores websted for at:



Få rådgivning, brochurer, fejlfinding, serviceinformation:
www.electrolux.com



Registrere dit produkt for bedre service:
www.electrolux.com/productregistration



Købe tilbehør, forbrugsvarer og originale reservedele til dit apparat:
www.electrolux.com/shop

KUNDEPLEJE OG SERVICE

Vi anbefaler brugen af originale reservedele.

Sørg for at have følgende data tilgængelig, når du kontakter service.

Du finder oplysningerne på maskinens typeskilt. Model, PNC, Serienummer.

 Advarsel /Forsigtig-Sikkerhedsanvisninger.

 Generelle oplysninger og gode råd

 Miljøoplysninger.

Ret til ændringer uden varsel forbeholdes.

OM SIKKERHED

Læs brugervejledningen grundigt, før apparatet installeres og tages i brug. Producenten kan ikke drages til ansvar, hvis apparatet installeres forkert, og anvendelsen forårsager skade. Opbevar altid brugervejledningen sammen med apparatet til eventuel fremtidig brug.

Sikkerhed for børn og andre udsatte personer

- Apparatet kan bruges af børn fra 8 år og opefter samt af personer med nedsat fysisk, sensorisk eller psykisk funktionsevne, eller som mangler den nødvendige erfaring eller viden, hvis de er under opsyn eller er blevet instrueret i at bruge apparatet på en sikker måde samt forstår de medfølgende farer.
- Lad ikke børn lege med apparatet.
- Opbevar al emballage utilgængeligt for børn.
- Rengøring og vedligeholdelse må ikke udføres af børn uden opsyn.

Generelt om sikkerhed

- Dette apparat er beregnet til husholdningsbrug eller lignende anvendelse, som f.eks.:
 - Gæstehuse, kantineområder i butikker, på kontorer og i andre arbejdsmiljøer
 - Af kunder på hoteller, moteller, overnatningssteder med Bed and Breakfast og andre miljøer af indkvarteringstypen
- Sørg for, at der er frit gennemtræk gennem udluftninger, både i apparatets kabinet og i et evt. indbygningselement.
- Brug ikke mekanisk udstyr eller andre midler til at fremskynde afrimningen, bortset fra de midler, der anbefales af producenten.
- Undgå at beskadige kølekredsløbet.
- Brug ikke el-apparater indvendigt i køleskabet, medmindre det anbefales af producenten.
- Undlad at bruge højtryksrensere eller damp til at rengøre apparatet.
- Rengør apparatet med en fugtig, blød klud. Brug kun et neutralt rengøringsmiddel. Brug ikke slibende midler, skuresvampe, opløsningsmidler eller metalgenstande.
- Der må ikke opbevares eksplosive stoffer, såsom spraydåser med brandfarlige drivmidler, i apparatet.
- Hvis netledningen er beskadiget, skal den af sikkerhedsgrunde udskiftes af producenten, dennes serviceværksted eller en tekniker med tilsvarende kvalifikationer.
- Hvis apparatet er udstyret med en ismaskine eller en vanddispenser, må denne udelukkende fyldes med drikkevand.

- Hvis apparatet kræver en vandtilslutning, må den udelukkende sluttes til drikkevandforsyningen.
- Trykket for indløbsvandet (min. og maks.) skal være mellem 1 bar (0,1 MPa) og 10 bar (1 MPa)

SIKKERHEDSANVISNINGER

Installation



ADVARSEL!

Apparatet må kun installeres af en sagkyndig.

- Fjern al emballage.
- Undlad at installere eller bruge et beskadiget apparat.
- Følg installationsvejledningen, der følger med apparatet.
- Vær altid forsigtig, når du flytter apparatet, da det er tungt. Brug altid sikkerhedshandsker.
- Sørg for, at luften kan cirkulere omkring apparatet.
- Vent mindst 4 timer, inden du slutter apparatet til strømforsyningen. Således kan olien løbe tilbage i kompressoren.
- Installer ikke apparatet tæt på radiatorer eller komfurer, ovne eller kogeplader.
- Apparatets bagside skal anbringes mod væggen.
- Installer ikke apparatet i direkte sollys.
- Apparatet må ikke installeres i områder med for høj fugtighed eller kulde. Det kan f.eks. være tilbygninger, garager eller vinkældre.
- Når du flytter apparatet, skal du løfte op i forkanten, så gulvet ikke bliver ridset.

Tilslutning, el



ADVARSEL!

Risiko for brand og elektrisk stød.

- Apparatet skal tilsluttes jord.
- Alle elektriske tilslutninger skal udføres af en kvalificeret elektriker.
- Sørg for, at de elektriske data på typeskiltet svarer til strømforsyningen. Hvis det ikke er tilfældet, skal du

kontakte en elektriker.

- Brug altid en korrekt monteret lovlig stikkontakt.
- Brug ikke multistik-adaptore eller forlængerledninger.
- Sørg for, at du ikke beskadiger de elektriske komponenter (f.eks. netstik, netledning, kompressor). Kontakt servicecenteret eller en elektriker for at skifte de elektriske komponenter.
- Netledningen skal være under niveauet for netstikket.
- Sæt først netstikket i stikkontakten ved installationens afslutning. Sørg for, at der er adgang til elstikket efter installationen.
- Undgå at slukke for maskinen ved at trække i ledningen. Tag altid selve netstikket ud.

Brug



ADVARSEL!

Risiko for personskade, forbrændinger, elektrisk stød eller brand.

- Apparatets specifikationer må ikke ændres.
- Anbring ikke el-apparater (f.eks. is-maskiner) i apparatet, medmindre det er angivet på apparatet som egnet af producenten.
- Vær omhyggelig med ikke at forårsage skade på kølekredsløbet. Det indeholder isobutan (R600a), en naturgas med høj biologisk nedbrydelighed. Denne gas er brandbar.
- Hvis der opstår skader på kølekredsløbet, skal du sørge for, at der ikke er åben ild eller antændelseskilder i rummet. Luft ud i rummet.
- Lad ikke varme ting røre apparatets plastdele.
- Sæt ikke læskedrikke i frostrummet. Dette vil skabe tryk på drikkevarerne.
- Opbevar ikke brandfarlig gas og

- væsker i apparatet.
- Undlad at bruge brændbare produkter eller ting, der er fugtet med brændbare produkter, i apparatet eller i nærheden af eller på dette.
- Rør ikke ved kompressoren eller kondensatoren. De er varme.
- Rør ikke ved ting fra fryserafdelingen, hvis dine hænder er våde eller fugtige.
- Indfrys ikke madvarer, der har været optøet.
- Overhold opbevaringsanvisningerne på emballagen til frostvaren.

Indvendigt lys

- Pærer fra dette apparat er specielle lamper udvalgt alene til husholdningsapparater!

Vedligeholdelse og rengøring



ADVARSEL!

Risiko for personskade eller skader på apparatet.

- Sluk for apparatet, og tag stikket ud af kontakten inden vedligeholdelse.
- Apparatets kølesystem indeholder kulbrinter. Kun en faguddannet person må udføre vedligeholdelse og opladning af enheden.

- Undersøg jævnligt apparatets afløb, og rengør det, hvis det er nødvendigt. Hvis afløbet er blokeret, ophobes afløbsvandet i bunden af apparatet.

Bortskaffelse



ADVARSEL!

Risiko for personskade eller kvælning.

- Tag stikket ud af kontakten.
- Klip elledningen af, og bortskaf den.
- Fjern låget, så børn og kæledyr ikke kan blive lukket inde i apparatet.
- Apparatets kølekredsløb og isoleringsmaterialer er ozonvenlige.
- Isoleringsskummet indeholder brændbar gas. Kontakt din genbrugsplads ang. oplysninger om, hvordan apparatet bortskaffes korrekt.
- Undgå at beskadige delene til køleenheden, der befinder sig i nærheden af varmeveksleren.

PRODUKTBESKRIVELSE

BEHOLDERMODEL

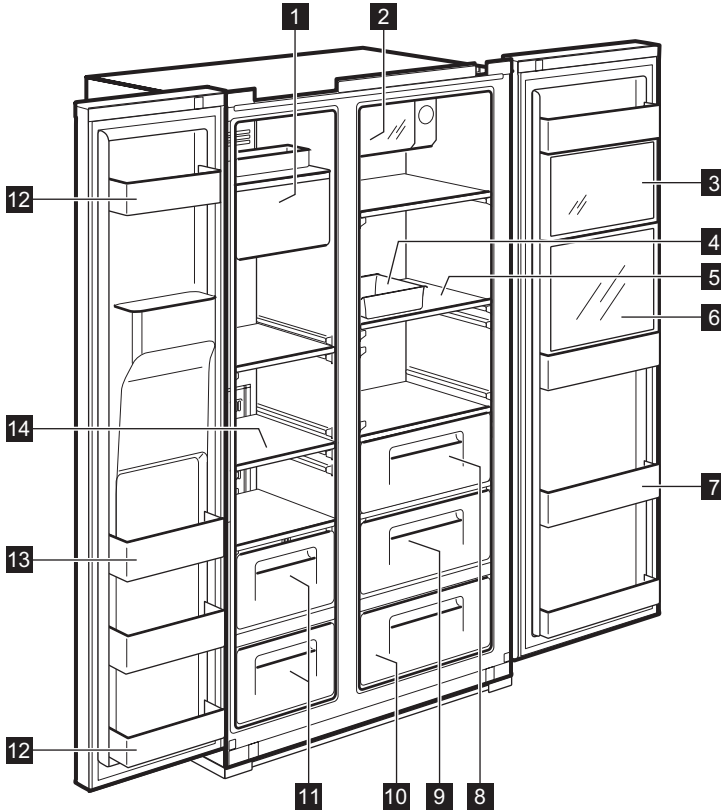

- 1 Ismaskine og opbevaring**
- 2 Xpress Can Chiller** (rum til hurtig køling) Til opbevaring af drikkevarer.
- 3 Multi Plus Zone**
Til opbevaring af almindelig medicin eller kosmetikprodukter. Der garanteres ikke for opbevaring af produkter, som f.eks. videnskabelig prøvetagning eller medicin, der kræver en bestemt temperatur.
- 4 Æggebakke**
Denne må ikke bruges til opbevaring af isterninger eller anbringes i fryserafdelingen.
- 5 Køleskabshylde** (hærdet glas) Til opbevaring af almindelige fødevarer.
- 6 Forfriskningsrum** (kun udvalgte modeller) Til ofte anvendte dåser, drikkevand og drikkevarer.
- 7 Forfriskningshylde**
Til opbevaring af kølevarer, mælk, juice, øl osv.
- 8 Grøntsagsskuffe**
- 9 Frugtskuffe**
- 10 Magisk kølezone** (kun udvalgte modeller)
- 11 Fryserskuffe**
Til opbevaring af tørret kød og fisk i en længere periode.
- 12 Opbevaringsrum i låge** (2-stjernet rum) Til kortvarig opbevaring af madvarer og is.
- 13 Opbevaringsrum i låge**
Til opbevaring af frostvarer.
- 14 Fryserhylde** (hærdetglas)
Til opbevaring af frostvarer, som f.eks. kød, fisk, is.

MODEL UDEN BEHOLDER

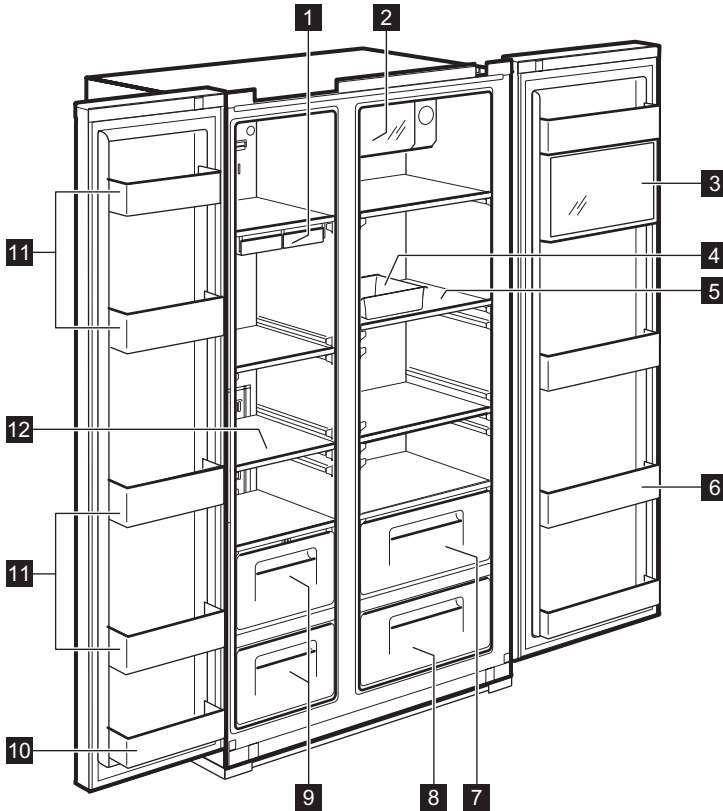
**1 Isterningbakke**

2 Xpress Can Chiller (rum til hurtig kø-ling) Til opbevaring af drikkevarer.

3 Multi Plus Zone

Til opbevaring af almindelig medicin eller kosmetikprodukter. Der garanteres ikke for opbevaring af produkter, som f.eks. videnskabelig prøvetagning eller medicin, der kræver en bestemt temperatur.

4 Æggebakke

Denne må ikke bruges til opbevaring af isterninger eller anbringes i fryserafdelingen.

5 Køleskabshylde (hærdet glas) Til opbevaring af almindelige fødevarer.

6 Forfriskningshylder

Til opbevaring af kølevarer, mælk, juice, øl osv.

7 Grøntsagsskuffe**8 Frugtskuffe****9 Fryserkuffe**

Til opbevaring af tørret kød og fisk i en længere periode.

10 Opbevaringsrum i låge

(2-stjernet rum) Til kortvarig opbevaring af madvarer og is.

11 Opbevaringsrum i låge

Til opbevaring af frostvarer.

12 Fryserhylde (hærdetglas)

Til opbevaring af frostvarer, som f.eks. kød, fisk, is.

BETJENINGSPANEL

BEHOLDERMODEL

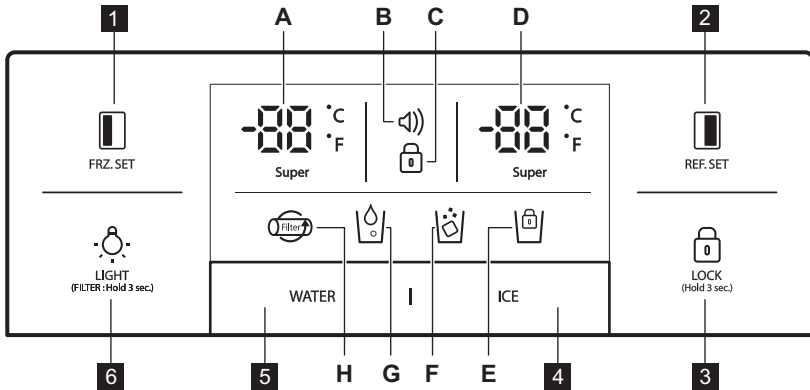

1 **FRZ. SET**
Valgknap til temperatur i fryserafdelingen

2 **REF. SET**
Valgknap til temperatur i køleafdelingen

3 **LOCK**
(Hold 3 sec.)
Tryk på denne knap for at forhindre, at indstillingerne ved et uheld ændres. Tryk på knappen i mere end 3 sekunder, og slip den. Displayet slukkes.

4 Valgknap til isdosering og lås til ismaskine .





5 Valgknap til vanddosering .

6 **LIGHT**
(FILTER: Hold 3 sec.)

LYS/FILTER-knap:

1. Knap til at tænde en beholderlam- pe.
2. Knap til filterudskiftning eller nulstil- ling.
Tryk på denne knap i 3 sekunder, når filteret er udskiftet, for at nul- stille.

Kontrollamper (A-H)	Beskrivelse
A. Super	Fryserens kontrollampe for temperatur
B.	Alarmdisplay (ingen lyd) Kunderne oplyses om temperatursta- tus, når den normalt stiger pga. uheld (f.eks. strømsvigt) 1. Alarmikon blinker og viser den høje- ste indvendige temperatur 2. Alarmen stopper, når der trykkes på -knappen og viser temperatur- værdi for termostaten
C.	Kontrollampe for lås

Kontrollamper (A-H)	Beskrivelse
 D. Super	Kontrollampe for køleskabstemperatur
	Lås til kontrollampe for ismaskine
	Kontrollampe for isdosering
	Kontrollampe for dosering af vand
	Display for filterudskiftning Seks måneder efter den første strømtilslutning blinker ikonet.

MODEL UDEN BEHOLDER

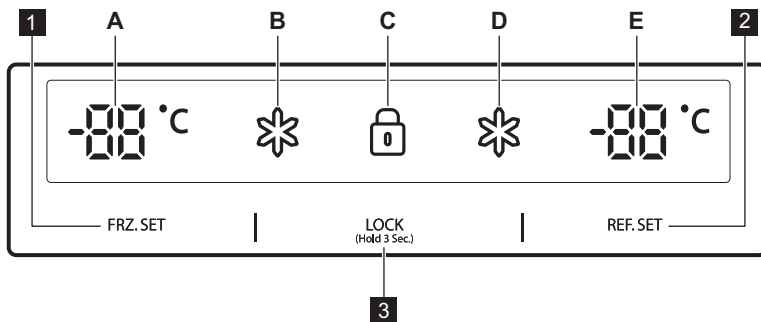

1 FRZ. SET

Valgknap til temperatur i fryserafdelingen

2 REF. SET

Valgknap til temperatur i køleafdelingen

3 LOCK (Hold 3 Sec.)

Lås-knap

Tryk på denne knap for at forhindre, at indstillingerne ved et uheld ændres.

Tryk på knappen i mere end 3 sekunder, og slip den.

Kontrollamper (A-E)	Beskrivelse
A. 	Fryserens kontrollampe for temperatur
B. 	"Super"-kontrollampe for fryser
C. 	Kontrollampe for lås
D. 	"Super"-kontrollampe for køleskab
E. 	Kontrollampe for køleskabstemperatur

FØR IBRUGTAGNING

INSTALLATION AF VANDFOR- SYNING

1. Til modeller med automatisk isma- skine

- Vandtrykket skal være 2,0 - 12,5 kg/ cm² eller mere for at køre den automatiske ismaskine.
- Kontrollér vandtrykket i hanen. Hvis en kop på 180 kubikcentimeter fyldes på 10 sekunder, er trykket passende.
- Hvis vandtrykket ikke er højt nok til at køre den automatiske ismaskine, bedes du kontakte den lokale blik- kenslager for at få en ekstra vand- trykspumpe.

2. Når vandrørene installeres, skal du sørge for, at de ikke er for tæt på varme overflader.

3. Vandfilteret "filtrerer" kun vandet. Det udelukker ikke bakterier eller mikroor- ganismer.

4. Filterets holdbarhed afhænger af, hvor meget det bruges. Vi anbefaler, at du udskifter filteret mindst én gang hver sjette måned. Når filteret monteres, skal det anbringes et sted, hvor der er nem adgang (til at fjerne eller udskifte).

i Bemærk: 6 måneder efter den første gang, der er sat strøm til, blinker ikonet. For at få ikonet til at stoppe med at blinke, holdes lysknappen inde i 3 sekunder, efter at vandfilteret er udskiftet.

5. Efter installation af køleskab eller vandforsyningssystem skal du vælge WATER på kontrolpanelet og trykke på det i 2-3 minutter for at fylde vand i vand- beholderen og dosere vand.

DAGLIG BRUG

TEMPERATURSTYRING

Når apparatet sættes til for første gang, er temperaturtilstanden angivet til Mid-

BEHOLDERMODEL Fryserafdeling

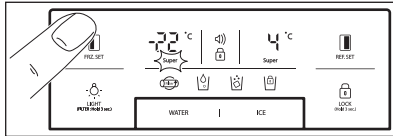

Tryk på **FRZ.SET**-knappen for temperaturindstilling, indtil den ønskede værdi vises.

Ved lynindfrysningsfunktion holdes **FRZ.SET**-knappen nede, indtil super-LED'en tænder. Tryk på knappen igen for at stoppe denne funktion.

Køleafdeling

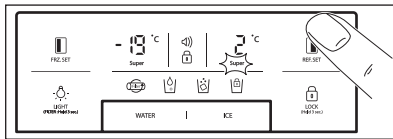

Tryk på **REF.SET**-knappen for temperaturindstilling, indtil den ønskede værdi vises.

Ved lynkølefunktion holdes **REF.SET**-knappen nede, indtil super-LED'en tænder. Tryk på knappen igen for at stoppe denne funktion.

i Kontrolknappen for konvertering af temperaturfunktionen (Fahrenheit-Celsius)

Standardindstilling er Celsius.

Tryk på lås-knappen **LOCK** for at angive låst tilstand. Under låst tilstanden, kan du trykke på

- og WATER-knappen samtidigt i 10 sekunder for at bytte om på temperaturskalaen.

MODEL UDEN BEHOLDER Fryserafdeling

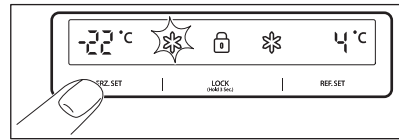

Tryk på **FRZ.SET**-knappen for temperaturindstilling, indtil den ønskede temperatur vises.

Ved lynindfrysningsfunktion holdes **FRZ.SET**-knappen nede, indtil super-LED'en tænder. Tryk på knappen igen for at stoppe denne funktion.

Køleafdeling

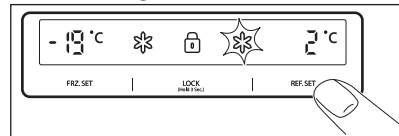

Tryk på **REF.SET**-knappen for temperaturindstilling, indtil den ønskede temperatur vises.

Ved lynkølefunktion holdes **REF.SET**-knappen nede, indtil super-LED'en tænder. Tryk på knappen igen for at stoppe denne funktion.



BEMÆRK!

Madvarer i køleskabet kan fryse, hvis køleskabets omgivende temperatur er under 5° C.

HØJ TEMPERATURTILSTAND



BEHOLDERMODEL

En forøgelse af temperaturen i fryserafdelingen eller køleafdelingen angives ved:

- alarmikonet blinker  (der høres ingen summen)
- elektronisk system viser den højeste temperatur, der er nået i rummene



Selvom den normale brug af apparatet genoprettes og den indvendige temperatur når et normalområde, blinker -ikonet fortsat, og displaykontrollampen viser den højeste temperatur, der er nået.

i Når du trykker på Lås-knappen  afbrydes alarmtilstanden og alarmikonet () slukker. Displayet viser den justerede temperaturværdi.

MODEL UDEN BEHOLDER

En forøgelse af temperaturen i fryserafdelingen eller køleafdelingen angives ved:

- blinken af et display af fryserafdelingen eller/og køleafdelingen
- elektronisk system viser den højeste temperatur, der er nået i rummene

i Selvom apparatets normale funkti- on genoprettes, og den indvendige temperatur når et normalt niveau, blinker displayet fortsat, og den højeste temperatur, der er nået, angives.

i Når du trykker på Lås-knappen **LOCK** (Hold 3 Sec.), afbrydes den høje temperaturtilstand, og displayet viser den justerede temperaturværdi.

“SLUK”-FUNKTIONER

- Apparatets indvendige lys slukkes, når lågen er åben i mere end **10** minutter
- Display fra-funktion:
 - **5** minutter efter, at ingen knap eller døre åbnes, slukker alle display-LED- lamper, undtagen ikonet for WATER, ICE og .
 - Efter LED-fra-tilstanden, vender apparatet tilbage til en normal visningstilstand, når du trykker på en vilkårlig knap eller åbner lågen.
- System fra-funktion (slukfunktion):
 - du kan slukke apparatet uden at tage stikket ud, især i ferieperioder
 - vedtryk på **FRZ. SET** -og **REF. SET** -knappen samtidigt i **5** sekunder slukkes apparatet
 - under “FRA”-tilstanden viser fryser- og køleskabstemperaturen “ — — “. An- dre LED-lampen slukker, og hele driften af dit ap- parat stopper.
 - derimod holdes knappen

FRZ. SET og **REF. SET** nede i **5** sekunder for at fjerne “FRA”- funktionen

ALARM FOR ÅBEN DØR

Der høres en akustisk alarm, hvis lågen til køleskab eller fryser står åben i **1** minut. Alarmen stopper efter **5** minutter. Når forholdene igen er normale (døren er lukket), stopper alarmen.

TILVALG

MAGISK KØLEZONE



Når du tænder for apparatet første gang er FRESH LED-lampen TIL. For trinvis at ændre indstillingerne skal du bruge SELECT-knappen.

Trin	Visning	Måltemperatur
1.	FRESH	+5°C til +6°C.
2.	VEGETABLE	+3°C til +4°C.
3.	FISH	-1°C til +0°C.
4.	MEAT	-3°C til -2°C.

BEHOLDER

Vælg WATER eller ICE-knappen og skub grebet jævnt med din kop efter 2 sekunder:

- Hvis du trykkede på WATER-knappen, lyser -ikonet.

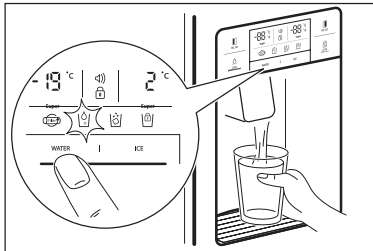

- Hvis du trykkede på ICE-knappen, lyser -ikonet.

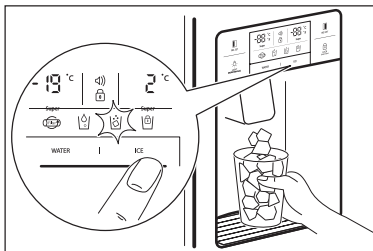

Når du rengør skuffen til isterninger, eller du ikke bruger den i længere tid, skal du fjerne isterningerne fra opbevaringsskuffen til isterninger og låse ismaskinen ved at trykke på ICE-knappen i 3 sekunder. lyser.



BEMÆRK!

Undgå at bruge tynde skrøbelige kopper eller krystalglas til opsamling af isterninger.



BEMÆRK!

Hvis isen misfarves, skal du holde op med at bruge beholderen og kontakte en serviceafdeling.



Brug kun is fra dette apparat.

AUTOMATISK ISMASKINE

- Der fremstilles ca. 10 isterninger ad gangen, 14-15 gange om dagen. Hvis opbevaringsskuffen til isterninger er fuld, stopper fremstillingen af isterninger.
- Det er normalt for ismaskinen at der høres bankende lyde, når isterningerne falder ned i opbevaringsskuffen til isterninger.
- Rengør opbevaringsskuffen til isterninger regelmæssigt for at forhindre en grim lugt.
- Hvis mængden af is i opbevaringsskuffen ikke er tilstrækkelig, kan isen ikke doseres. Vent en dag eller mere, før du laver mere is.
- Hvis isen ikke doseres nemt, skal du sikre, at beholderens åbning ikke er blokeret.

- Hvis isternerne sidder fast og ikke doseres, skal du trække ud i opbevaringsskuffen til isterner og adskille de isterner, der sidder sammen.

**BEMÆRK!**

Hvis mængden af vand, der leveres til ismaskinen, skal justeres, kan du kontakte en serviceafdeling.

**BEMÆRK!**

I tilfælde af strømsvigt kan isterningerne smelte og vandet løbe ned på gulvet. Hvis du forventer, at en sådan situation vil være mange timer, skal du trække bakken ud og fjerne isternerne, og derefter sætte bakken tilbage.

NYTTIGE OPLYSNINGER OG RÅD

FORSLAG TIL OPBEVARING AF FØDEVARER

- Vask fødevarerne før opbevaring.
- Del og adskil fødevarerne i mindre stykker.
- Anbring vandholdige fødevarer med meget fugt forrest på hylderne (tæt på lågsiden). Hvis de anbringes tæt på koldluftstuden, fryses de muligvis.
- Lune eller varme fødevarer bør være tilstrækkeligt afkølede før opbevaring for at reducere strømforbruget og forbedre evnen til at køle.
- Vær omhyggelig med opbevaring af tropiske frugt, som f.eks. bananer, ananas og tomater, da de nemt forringes ved lav temperatur.
- Hold så meget afstand som muligt mellem fødevarerne. Hvis de bliver klemte eller ligger for tæt, forhindres kold luft i at cirkulere, hvilket resulterer i dårlig køling.
- Glem aldrig at tildække maden eller pakke den ind, hvilket forhindrer, at den kommer til at lugte.
- Opbevar ikke grøntsager på det afkølede sted, da de kan blive frosne.
- Æggebakken kan anbringes på en køleskabshylde efter eget valg.

VEDLIGEHOJDELSE OG RENGØRING

RENGØRING AF DE INDVENDIGE DELE

Brug en klud med vand og mildt (neutralt) vaskemiddel.

1. Hylde til vandbeholder

Fjern spildristen, og rengør vandhylden regelmæssigt (spildhylden er ikke selv-udtømmende).

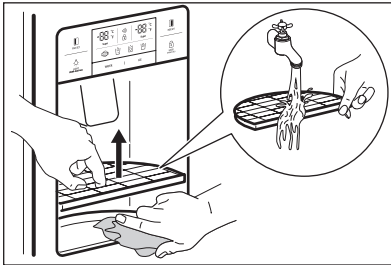

2. Opbevaringsskuffe til isterninger

- Fjernelse: træk skuffen op i fremad- gående retning for at fjerne den.
- Placering: tilpas siderillerne, og sæt den helt ind på plads. Hvis det er vanskeligt at sætte skuffen i, skal du fjerne den, dreje hvirvelspolen eller drivmekanismen en kvart omgang og sætte skuffen i igen.
- Opbevar ikke isterninger i længere tid.

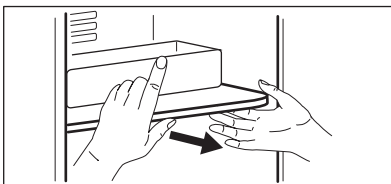
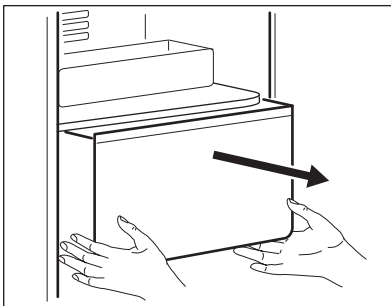

3. Holdere i fryseafdeling og køleafdeling

Hold i begge ender og træk op.

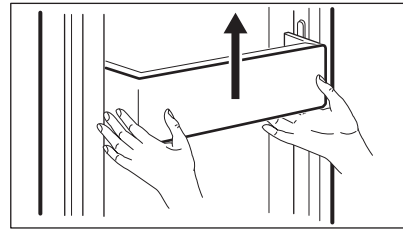

4. Hylde i fryseafdeling og køleafdeling

Åbn døren helt, og træk derefter hyldeerne fremad for at fjerne dem.

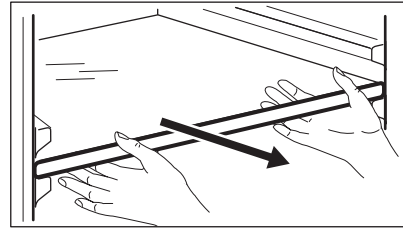

5. Skuffe til grøntsager og frugt

Træk den fremad, og løft den lidt op for at fjerne den.

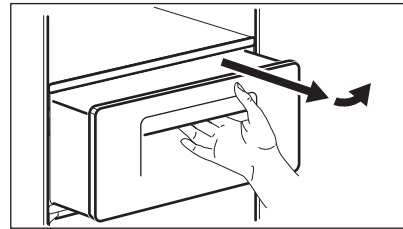

RENGØRING AF DØRPAKNINGEN

Brug en klud med mildt (neutralt) vaskemiddel.

RENGØRING AF APPARATETS BAGSIDE (MASKINRUM)

Fjern støv på ribberne med en støvsuger mindst en gang om året.

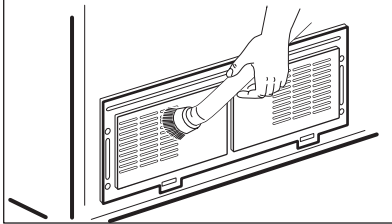

UDSKIFTNING AF DEN INDVENDIGE LED-LAMPE



BEMÆRK!

LED-lampen må kun udskiftes af en serviceafdeling eller en tilsvarende sagkyndig.



BEMÆRK!

Sørg for først at trække stikket ud!

LED-udskiftning i fryseafdeling og kø-afdeling

1. Tag bagsiden af et LED-dæksel ved hjælp af en skruetrækker.

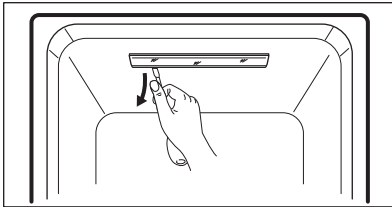

2. Tag LED-dækslet af, og løs 2 monteringsskruer til en LED-plade.

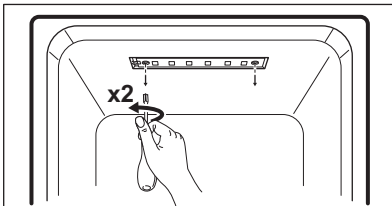

3. Kobl ledningssættet fra LED-pladen, og udskift LED'en.

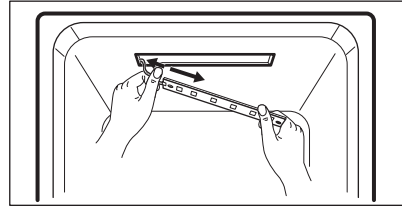

Metoden til samling er adskillelsessekvensen i modsat rækkefølge.



HVIS NOGET GÅR GALT



Se det efterfølgende fejlfindingstip, før du kontakter en serviceafdeling!

Fejl	Tjek	Løsning
Der bliver aldrig koldt indeni. Frysning og køling er ikke tilstrækkelig.	<ul style="list-style-type: none">• Er apparatet tilsluttet?• Er temperaturen sat til LAV-tilstand?• Er apparatet placeret direkte i solen, eller der anbragt et varmeapparat i nærheden?• Er afstanden mellem bagsiden af apparatet og væggen for lille?	<ul style="list-style-type: none">• Sæt stikket i apparatet.• Indstil temperaturen til MIDDEL eller HØJ.• Flyt apparatet til et sted, hvor der ikke er direkte sollys eller varmeapparater i nærheden.• Hold tilstrækkelig afstand (mere end 10 cm) mellem bagsiden af apparatet og væggen.
Fødevarer i apparatet bliver frosne.	<ul style="list-style-type: none">• Er temperaturen sat til STÆRK-tilstand?• Er den omgivende temperatur for lav?• Er fødevarerne med megen fugt opbevaret tæt på koldluftstuden?	<ul style="list-style-type: none">• Indstil temperaturen til MIDDEL eller LAV.• Fødevarer kan fryse, hvis den omgivende temperatur er under 5 °C. Flyt den til et sted, hvor temperaturen er over 5 °C.• Anbring fødevarer med fugt på hylderne tæt ved lågerne.
Der kommer mærkelige lyde fra apparatet.	<ul style="list-style-type: none">• Er gulvet nedenunder apparatet ujævnt?• Er afstanden mellem bagsiden af apparatet og væggen for lille?• Er der nogen genstande eller andre ting, der rører ved apparatet?	<ul style="list-style-type: none">• Flyt apparatet til et vandret og jævnt gulv.• Hold tilstrækkelig afstand.• Fjern alle de genstande, som rører ved apparatet.
Mærkelige lyde: knæklyde, kliklyde, vand der løber, brummelyde eller summende lyde.		Det er normalt (hvis apparatet ikke er vandret, kan lyden blive højere).



Fejl	Tjek	Løsning
Modbydelig lugt indefra.	<ul style="list-style-type: none"> Opbevares maden utildækket eller uindpakket? Er der pletter af mad på selve hylderne og holderne? Har maden været opbevaret for længe? 	<ul style="list-style-type: none"> Sørg for at dække maden til eller pakke den ind. Rengør apparatets indvendige dele regelmæssigt. Når lugten trænger gennem til disse dele, er det ikke nemt at fjerne den. Opbevar ikke mad i længere tid. Apparatet er hverken en perfekt eller en permanent madopbevaring.
Lågen åbner ikke nemt.	<ul style="list-style-type: none"> Blev lågen lukket og hurtigt åbnet igen? 	<ul style="list-style-type: none"> I dette tilfælde skal du vente et minut, derefter åbnes den nemt.
Frost og dug inde i apparatet og på kabinetets overflade.	<ul style="list-style-type: none"> Var døren åben for længe? Var fødevaren med meget fugt opbevaret utildækket og uindpakket? Er temperaturen og/eller luftfugtigheden omkring apparatet høj? 	<ul style="list-style-type: none"> Lad ikke lågen stå åben i længere tid. Sørg for at dække maden til eller pakke den ind. Installer apparatet på et mere tørt og køligere sted.
Apparatets front og side føles varm.		Det er normalt.

OMGIVELSESTEMPERATUR

Dette apparat er designet til at fungere i en omgivende temperatur, der er specificeret i sin kategori, der fremgår af typeskiltet.

Klimakategori	Omgivende temperatur (fra... til...)
SN	+10°C til +32°C
N	+16°C til +32°C
ST	+16°C til +38°C
T	+16°C til +43°C

i Den indvendige temperatur kan påvirkes af faktorer, som f.eks. placering af apparatet, omgivende temperatur eller antal af gange døren åbnes.

TILBEHØR

- Filterboks
- Vandforsyningssæt
- Brugsanvisning



MILJØHENSYN

Genbrug materialer med symbolet .
Anbring emballagematerialet i passende beholdere til genbrug.
Hjælp med at beskytte miljøet og menneskelig sundhed samt at genbruge affald af elektriske og elektroniske apparater.

Kasser ikke apparater, der er mærket

med symbolet , sammen med husholdningsaffaldet. Lever produktet tilbage til din lokale genbrugsplads eller kontakt din kommune.



INHOUD

VEILIGHEIDSINFORMATIE.....	93
VEILIGHEIDSINSTRUCTIES.....	94
BESCHRIJVING VAN HET PRODUCT.....	96
BEDIENINGSPANEEL.....	98
VOOR HET EERSTE GEBRUIK.....	100
DAGELIJKS GEBRUIK.....	101
OPTIES.....	103
NUTTIGE AANWIJZINGEN EN TIPS.....	104
ONDERHOUD EN REINIGING.....	105
PROBLEMEN OPLOSSEN.....	107
MILIEUBESCHERMING.....	109

WE DENKEN AAN U

Bedankt om een Electrolux-apparaat te kopen. U koos voor een product dat jaren professionele ervaring en innovatie bevat. Ingenieus en stijlvol, het werd ontworpen met u in het achterhoofd. Wanneer u het gebruikt, kunt u er op vertrouwen dat u keer op keer fantastische resultaten zult krijgen. Welkom bij Electrolux.

Ga naar onze website voor:



Advies over gebruik, brochures, het oplossen van problemen en onderhoudsinformatie:
www.electrolux.com



Registreer uw product voor een betere service:
www.electrolux.com/productregistration





Koop accessoires, verbruiksartikelen en originele reserveonderdelen voor uw apparaat:
www.electrolux.com/shop

KLANTENSERVICE

Wij raden altijd het gebruik van originele onderdelen aan.

Zorg er als u contact opneemt met de klantenservice voor dat u de volgende gegevens bij de hand hebt.

De informatie staat op het typeplaatje. model, productnummer, serienummer.

-  Waarschuwing - Belangrijke veiligheidsinformatie.
-  Algemene informatie en tips
-  Milieu-informatie.

Wijzigingen voorbehouden.



VEILIGHEIDSINFORMATIE

Lees zorgvuldig de meegeleverde instructies voor installatie en gebruik van het apparaat. De fabrikant is niet verantwoordelijk voor letsel en schade veroorzaakt door een foutieve installatie. Bewaar de instructies van het apparaat voor toekomstig gebruik.

Veiligheid van kinderen en kwetsbare mensen

- Dit apparaat kan worden gebruikt door kinderen van 8 jaar en ouder en door mensen met beperkte lichamelijke, zintuiglijke of verstandelijke vermogens of een gebrek aan ervaring en kennis, indien zij onder toezicht staan of instructies hebben gekregen over het veilig gebruiken van het apparaat en indien zij de eventuele gevaren begrijpen.
- Laat kinderen niet met het apparaat spelen.
- Reiniging en onderhoud mag niet worden uitgevoerd door kinderen zonder toezicht.
- Houd alle verpakkingsmaterialen uit de buurt van kinderen.

Algemene veiligheid

- Dit apparaat is bedoeld voor huishoudelijk gebruik of gelijksoortige toepassingen zoals:
 - boerderijen, personeelskeukens in winkels, kantoren of andere werkomgevingen
 - Door gasten in hotels, motels, bed&breakfasts en andere woonomgevingen
- Houd de ventilatieopeningen altijd vrij van obstructies; dit geldt zowel voor losstaande als ingebouwde modellen.
- Gebruik geen mechanische of andere middelen om het ontdooiproces te versnellen, behalve die middelen die door de fabrikant zijn aanbevolen.
- Let op dat u het koelcircuit niet beschadigt.
- Gebruik geen elektrische apparaten in de koelkast, tenzij deze door de fabrikant worden aanbevolen.
- Gebruik geen waterstralen of stoom om het apparaat te reinigen.
- Maak het apparaat schoon met een vochtige, zachte doek. Gebruik alleen neutrale schoonmaakmiddelen. Gebruik geen schuurmiddelen, schuursponsjes, oplosmiddelen of metalen voorwerpen.
- Bewaar geen explosieve substanties zoals spuitbussen met drijfgas in dit apparaat.
- Als de voedingskabel beschadigd is, moet de fabrikant of diens technische dienst of een gekwalificeerd persoon deze vervangen teneinde gevaarlijke situaties te voorkomen.



- Als het apparaat is uitgerust met een ijsmaker of waterdispenser, mag u het alleen vullen met drinkbaar water.
- Als er een waterverbinding moet worden gekoppeld aan het apparaat, mag het apparaat enkel te worden verbonden aan een voorziening voor drinkbaar water.
- De waterdruk van de inlaat (minimum en maximum) moet liggen tussen 1 bar (0,1 MPa) en 10 bar (1 MPa)

VEILIGHEIDSINSTRUCTIES

Installatie



WAARSCHUWING!

Alleen een erkende installatietechnicus mag het apparaat installeren.

- Verwijder alle verpakkingsmaterialen.
- Installeer en gebruik geen beschadigd apparaat.
- Volg de installatie-instructies op die zijn meegeleverd met het apparaat.
- Wees voorzichtig met het verplaatsen van het apparaat, het is zwaar. Draag altijd veiligheidshandschoenen.
- Zorg ervoor dat rond het apparaat lucht kan circuleren.
- Wacht ten minste 4 uur alvorens het apparaat aan de netstroom aan te sluiten. Hierdoor kan de olie terug in de compressor stromen.
- Installeer het apparaat niet in de nabijheid van radiators, fornuizen, ovens of kookplaten.
- De achterzijde van het apparaat moet tegen de muur worden geplaatst.
- Installeer het apparaat niet op een plaats met direct zonlicht.
- Gebruik dit apparaat niet in gebieden die te vochtig of te koud zijn, zoals bijgebouwen, garages of kelders.
- Til de voorkant van het apparaat op als u het wilt verplaatsen, om krassen op de vloer te voorkomen.

Elektrische aansluiting



WAARSCHUWING!

Gevaar voor brand en elektrische schokken.

- Dit apparaat moet worden aangesloten op een geaard stopcontact.
- Alle elektrische aansluitingen moeten

door een gediplomeerd elektromonteur worden gemaakt.

- Controleer of de elektrische informatie op het typeplaatje overeenkomt met de stroomvoorziening. Zo niet, neem dan contact op met een elektromonteur.
- Gebruik altijd een correct geïnstalleerd, schokbestendig stopcontact.
- Gebruik geen meerwegstekkers en verlengsnoeren.
- Zorg dat u de elektrische onderdelen (hoofdstekker, kabel, compressor) niet beschadigt. Neem contact met de Servicedienst of een elektrotechnicus om de elektrische onderdelen te wijzigen.
- De stroomkabel moet lager blijven dan de hoogte van het stopcontact.
- Steek de stekker pas in het stopcontact als de installatie is voltooid. Zorg ervoor dat het netsnoer na installatie bereikbaar is.
- Trek niet aan het netsnoer om het apparaat los te koppelen. Trek altijd aan de stekker.

Toepassing



WAARSCHUWING!

Gevaar op letsel, brandwonden of elektrische schokken.

- De specificatie van het apparaat mag niet worden veranderd.
- Plaats geen elektrische apparaten (bijv. ijsmachines) in het apparaat tenzij uitdrukkelijk geschikt verklaard door de fabrikant.
- Zorg ervoor dat u het koelcircuit niet beschadigt. Het bevat isobutaan (R600a), aardgas met een hoge ecologische compatibiliteit. Dit gas is ontvlambaar.

- Als er schade aan het koelcircuit optreedt, zorg er dan voor dat er zich geen vlammen en andere ontstekingsbronnen in de kamer bevinden. Ventileer de kamer goed.
- Zet geen hete items op de kunststofonderdelen van het apparaat.
- Plaats geen frisdranken in het vriesvak. Dit zal extra druk in de drankfles veroorzaken.
- Bewaar geen ontvlambare gassen en vloeistoffen in het apparaat.
- Plaats geen ontvlambare producten of items die vochtig zijn door ontvlambare producten in, bij of op het apparaat.
- Raak de compressor of condensator niet aan. Ze zijn heet.
- Zorg ervoor dat u nooit met natte of vochtige handen items uit het vriesvak verwijderd of aanraakt.
- Vries ontdooide voedingswaren nooit opnieuw in.
- Bewaar de voedingswaren volgens de instructies op de verpakking.

Interne lamp

- De gloeilampen in dit apparaat zijn speciaal geselecteerd en uitsluitend bedoeld voor gebruik in huishoudelijke apparaten!

Onderhoud en reiniging

 **WAARSCHUWING!**
Gevaar voor letsel of schade aan het apparaat.

- Schakel het apparaat uit en trek de stekker uit het stopcontact voordat u

onderhoudshandelingen verricht.

- Het koelcircuit van dit apparaat bevat koolwaterstoffen. Alleen bevoegde personen mogen de eenheid onderhouden en herladen.
- Controleer regelmatig de afvoer van het apparaat en reinig deze indien nodig. Indien de afvoer verstopt is, zal er water op de bodem van het apparaat liggen.

Verwijdering

 **WAARSCHUWING!**
Gevaar voor letsel of verstikking.

- Haal de stekker uit het stopcontact.
- Snijd het netsnoer van het apparaat af en gooi dit weg.
- Verwijder de deur om te voorkomen dat kinderen en huisdieren opgesloten raken in het apparaat.
- Het koelcircuit en de isolatiematerialen van dit apparaat zijn ozonvriendelijk.
- Het isolatieschuim bevat ontvlambare gassen. Neem contact met uw plaatselijke overheid voor informatie m.b.t. correcte afvalverwerking van het apparaat.
- Veroorzaak geen schade aan het deel van de koeleenheid dat zich naast de warmtewisselaar bevindt.

BESCHRIJVING VAN HET PRODUCT

MODELLEN MET VERDEELENHEID

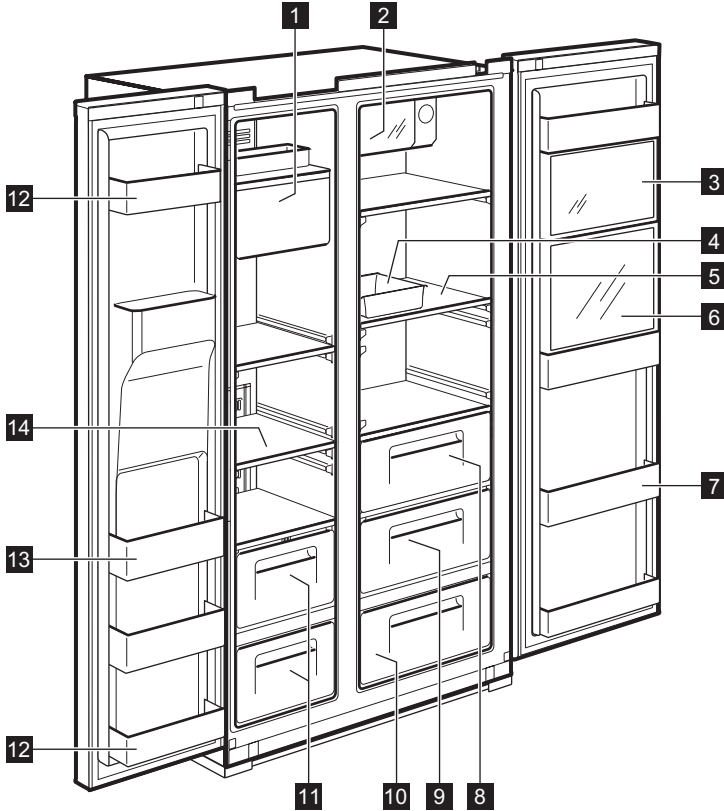

1 Ijsmaker en opslag

2 Xpress Can Chiller (snelkoelcompartment) Voor bewaring van dranken.

3 Multi Plus Zone Voor bewaring van algemene medicijnen of cosmeticaproducten. Dit toestel is niet geschikt voor bewaring van producten zoals medische stalen en monsters dewelke een specifiek temperatuurbereik vereisen.

4 Eierbakje Gebruik dit bakje niet voor bewaring van ijsblokjes en plaats het niet in het vriesvak.

5 Koelkast-legplanken (getemperd glas) Voor bewaring van algemene voeding.

6 Verfrissingscompartment (enkel bij bepaalde modellen) Voor regelmatig gebruikte blikjes, drinkbaar water en dranken.

7 Verfrissingszak

Voor bewaring van gekoelde voedingsmiddelen, melk, jus, bierflesjes, enz.

8 Groentenbak

9 Vruchtenbak

10 Magic Cool Zone (enkel bij bepaalde modellen)

11 Vriesbak

Voor langdurige bewaring van ge- droogde vleesof viswaren.

12 Deurcompartment (2-sterrencompartment) Voor kortstondige bewaring van voeding en roomijs.

13 Deurcompartment

Voor bewaring van ingevroren vee dingswaren.

14 Diepvries-legplanken

(getemperd glas) Voor bewaring van ingevroren voedingswaren zoals vlees, vis, roomijs.

MODELLEN ZONDER VER-
DEELENHEID

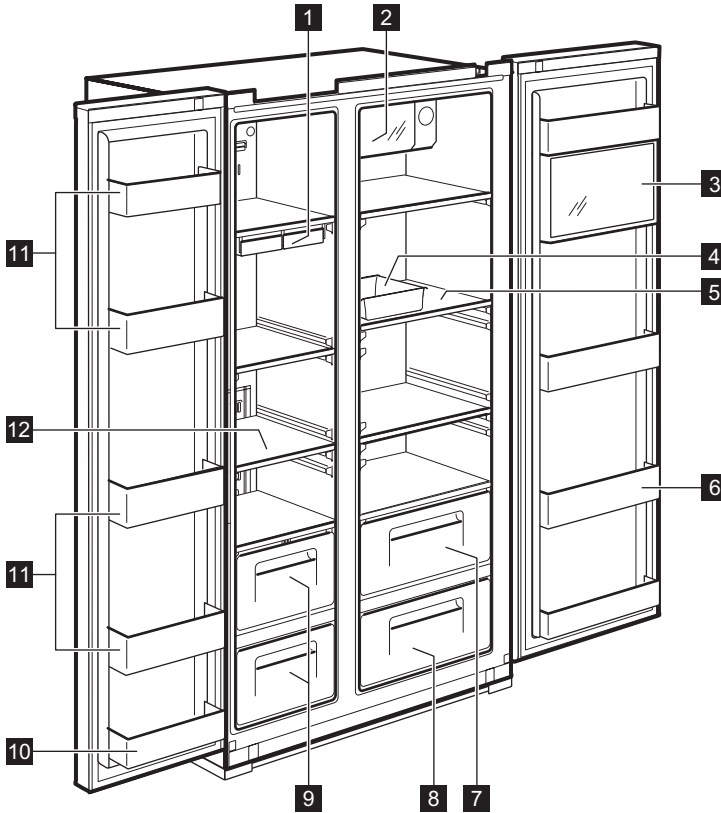

1 Ijsblokjesbakje

2 Xpress Can Chiller
(snelkoelcompartment)
Voor bewaring van dranken.

3 Multi Plus Zone
Voor bewaring van algemene medicijnen of cosmeticaproducten. Dit toestel is niet geschikt voor bewaring van pro ducten zoals medische stalen en mon sters dewelke een specifiek tempera- tuurbereik vereisen.

4 Eierbakje
Gebruik dit bakje niet voor bewaring van ijsblokjes en plaats het niet in het vriesvak.

5 Koelkast-legplanken (getemperd glas)
Voor bewaring van algemene voeding.

6 Verfrissingszak Voor bewaring

van gekoelde voedingsmiddelen, melk, jus, bierflesjes, enz.

7 Groentenbak

8 Vruchtenbak

9 Vriesbak
Voor langdurige bewaring van gedroogde vlees- of viswaren.

10 Deurcompartment (2-sterrencompartment) Voor kortstondige bewaring van voeding en roomijs.

11 Deurcompartment Voor bewaring van ingevroren voedingswaren.

12 Diepvries-legplanken (getemperd glas) Voor bewaring van ingevroren voedingswaren zoals vlees, vis, roomijs.

BEDIENINGSPANEEL

MODELLEN MET VERDEELENHEID

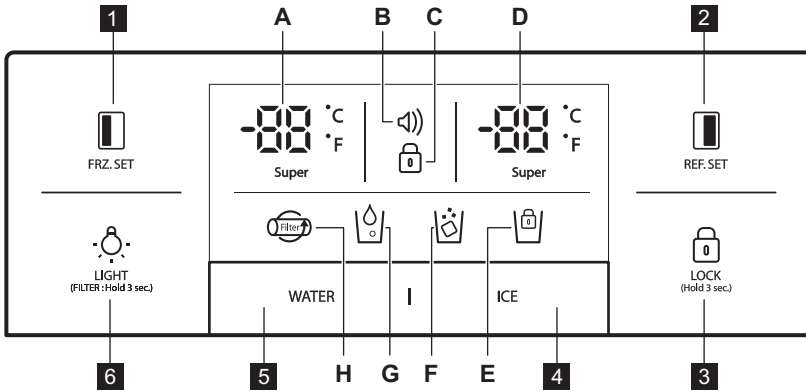

FRZ.SET

Selectietoets voor temperatuur van het vriescompartiment.



REF.SET

Selectietoets voor temperatuur van het koelkastcompartiment.



LOCK
(Hold 3 sec.)

Druk op deze toets om te verhinderen dat instellingen ongewild worden gewijzigd. Om deze toets te ontgrendelen, druk ze langer dan 3 seconden in. Het display wordt uitgeschakeld.



4

Selectietoets voor verdeling van ijs-

blokjes en vergrendeling van de

ijsmaker .



5

Selectietoets voor verdeling van water .







6

LIGHT
(FILTER: Hold 3 sec.)

LIGHT/FILTER-toets:

1. Toets voor het inschakelen van verdeelenheidverlichting.
2. Toets voor vervanging of reset van filter. Na het vervangen van de filter of om te resetten, druk deze toets langer dan 3 seconden in.

Indicators (A-H)	Beschrijving
 A. Super	Vriezertemperatuur-indicator
 B.	Alarmweergave (geen geluid) Klanten kunnen geïnformeerd worden m.b.t. de temperatuurstatus wanneer deze, omwille van ongevallen (bijv. stroomstoringen), stijgt <ol style="list-style-type: none"> 1. Het alarmpictogram knippert en geeft de hoogste binnentemperatuur weer 2. Het alarm stopt wanneer de toets wordt ingedrukt en de display toont de controletemperatuur
 C.	Vergrendeling

Indicators (A-H)	Beschrijving
D. 	Koelkasttemperatuur-indicator
E. 	Indicator voor vergrendeling van ijsmaker
F. 	Indicator voor ijsblokjesverdeelenheid
G. 	Indicator voor waterverdeelenheid
H. 	Vervanging van filter Zes maanden na de eerste ingebruikname zal het pictogram beginnen te knip- peren.

MODELLEN ZONDER VERDEELEENHEID

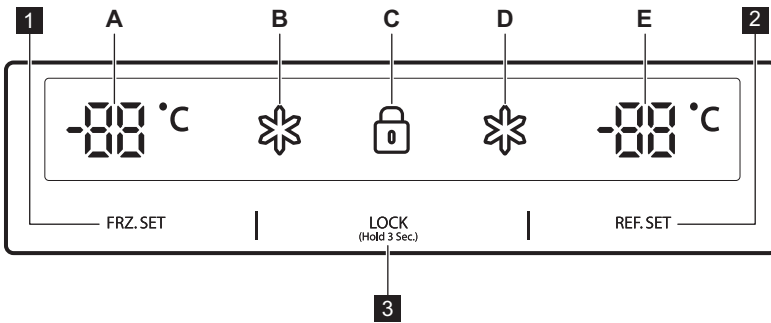

1 FRZ. SET

Selectietoets voor temperatuur van het vriescompartiment

2 REF. SET





Selectietoets voor temperatuur van het koelkastcompartiment

3 LOCK (Hold 3 Sec.)

Vergrendelknop

Druk op deze toets om te verhinderen dat instellingen ongewild worden gewij- zigd.

Om deze toets te ontgrendelen, druk ze langer dan 3 seconden in.

Indicators (A-E)	Beschrijving
A. 	Vriezertemperatuur-indicator
B. 	“Super” indicator voor vriezer
C. 	Vergrendeling
D. 	“Super” indicator voor koelkast
E. 	Koelkasttemperatuur-indicator

VOOR HET EERSTE GEBRUIK

INSTALLATIE VAN DE WATERLEIDINGEN

- 1. Voor modellen met een automatische ijsmaker**
 - Om de automatische ijsmaker te gebruiken, moet de waterdruk 2,0~12,5 kgf/cm² zijn.
 - Controleer de waterdruk van uw waterkraan. Wanneer een kom van 180cc binnen 10 seconden gevuld is, dan is de druk voldoende hoog.
 - Indien de waterdruk niet hoog genoeg is om de automatische ijsmaker te gebruiken, neem contact met een plaatselijke loodgieter om een extra waterdruk pomp te plaatsen.
 - 2.** Zorg er bij de installatie van de waterleidingen voor dat ze niet in de buurt van warme oppervlakken liggen.
 - 3.** De waterfilter "filtert" het water enkel. Hij verwijdert geen bacteriën of microben.
 - 4.** De levensduur van de filter is afhankelijk van het gebruik. We bevelen aan om de filter elke 6 maanden te vervangen. Wanneer u de filter bevestigt, plaats deze dan op een makkelijk toegankelijke manier (om te verwijderen en te vervangen).
- i** NB: 6 maanden na het eerste opgenomen vermogen knippert het icoon. Druk 3 seconden op de lichtknop nadat u de waterfilter hebt vervangen. Daardoor stopt het icoon met knipperen.
- 5.** Na installatie van de koelkast en het waterleidingsysteem, selecteer WATER op uw bedieningspaneel en druk er gedurende 2-3 minuten op om water in het reservoir te brengen en water te verdelen.

DAGELIJKS GEBRUIK

TEMPERATUURREGELING

Wanneer het apparaat voor het eerst ingeschakeld wordt, is de temperatuurmodus ingesteld op Middle (Gemiddeld).

MODEL MET VERDEELENHEID Vriezercompartiment

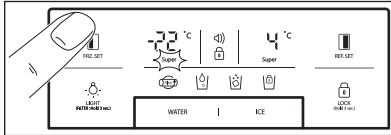

Om de temperatuur in te stellen, druk op de **FRZ.SET** -toets tot de gewenste temperatuur verschijnt.

Om de snelvriesfunctie in te schakelen, houd de **FRZ.SET** -toets ingedrukt tot de Super LED gaat branden. Om deze functie uit te schakelen, druk de toets nogmaals in.

Koelkastcompartiment

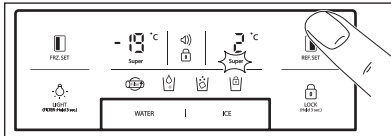

Om de temperatuur in te stellen, druk op de **REF.SET** -toets tot de gewenste temperatuur verschijnt. Om de snelvriesfunctie in te schakelen, houd de **REF.SET** -toets ingedrukt tot de Super LED gaat branden. Om deze functie uit te schakelen, druk de toets nogmaals in.

i Conversiefunctie van de temperatuurindicator (Fahrenheit-Celsius)

De standaardinstelling is Celsius. Druk op de vergrendelings-toets **LOCK** om de vergrendelingsmodus te openen. In deze modus drukt u gedurende 10 seconden tegelijk op de **LOCK** en **WATER**-toetsen om de temperatuurschaal te wijzigen.

MODEL ZONDER VERDEELENHEID

Vriezercompartiment

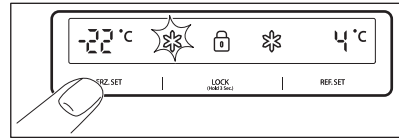

Om de temperatuur in te stellen, druk op de **FRZ.SET** -toets tot de gewenste temperatuur verschijnt.

Om de snelvriesfunctie in te schakelen, houd de **FRZ.SET** -toets ingedrukt tot de Super LED gaat branden. Om deze functie uit te schakelen, druk de toets nogmaals in.

Koelkastcompartiment

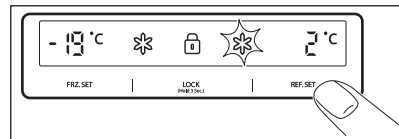

Om de temperatuur in te stellen, druk op de **REF.SET** -toets tot de gewenste temperatuur verschijnt.

Om de snelkoelfunctie in te schakelen, houd de **REF.SET** -toets ingedrukt tot de Super LED gaat branden. Om deze functie uit te schakelen, druk de toets nogmaals in.

! LET OP!

Voedingswaren in de koelkast kunnen bevriezen indien de omgevingstemperatuur van de koelkast lager is dan 5°C.

HOGE TEMPERATUURMODUS

MODEL MET VERDEELENHEID

Een toename van de temperatuur in de vriezer- of koelkastcompartiment wordt aangegeven door:

- een knipperend alarmpictogram  (geen geluid)
- het elektronische systeem toont de hoogst bereikte temperatuur in de compartimenten

i Hoewel de normale werking van het apparaat hersteld is en de binnentemperatuur een normale temperatuur bereikt, zal het alarmpictogram (🔊) blijven knipperen en de displayindicator de hoogst bereikte temperatuur weergegeven.

i Wanneer u op de vergrendelingstoets  drukt, wordt de alarmmodus uitgeschakeld en het alarmpictogram (🔊) verdwijnt. Het display toont de aangepaste temperatuurwaarde.

MODEL ZONDER VERDEELEN-HEID

Een toename van de temperatuur in de vriezer- of koelkastcompartiment wordt aangegeven door:

- het knipperen van de display van een vriezer- en/of koelkastcompartiment
- het elektronische systeem toont de hoogst bereikte temperatuur in de compartimenten

i Hoewel de normale werking van het apparaat hersteld is en de binnentemperatuur een normale temperatuur bereikt, zal het alarmpictogram blijven knipperen en de displayindicator de hoogst bereikte temperatuur weergegeven.

i Wanneer u op de vergrendelings- toets  (Hold 3 Sec.) drukt, wordt de hoge temperatuurmodus uitgeschakeld en de aangepaste temperatuurwaarde weergegeven.

“OFF” (UIT)-FUNCTIES

- Interieurverlichting van het apparaat wordt uitgeschakeld wanneer de deur langer dan **10** minuten geopend is
- Display Uit-functie:
 - **5** minuten nadat een toets of deuren gesloten zijn, worden alle LED-lampjes uitgeschakeld, m.u.v. de WATER, ICE en -pictogrammen

- Na deze LED uit-modus wordt de nor- male displaymodus van het apparaat hersteld wanneer u een toets indrukt of de deur opent.
- Systeem Uit-functie (Uitschakelen):
 - u kunt het apparaat uitschakelen zon- der het los te koppelen van het stroomnet, bijvoorbeeld wan- neer u op vakantie gaat.
 - door tegelijk de toetsen **FRZ. SET** en **REF. SET** ge- durende **5** seconden in te drukken, wordt het apparaat uitgeschakeld
 - tijdens deze “OFF”-modus geven de displays van de vriezer en de koelkast “ — — “ weer. Over- ige LED-lampjes worden uit- geschakeld en de gehele werking van uw apparaat stopt.
 - op een gelijkaardige manier, houdt u tegelijk de toetsen **FRZ. SET** en **REF. SET** ingedrukt ge- durende **5** seconden om de “OFF”- functie uit te schakelen

ALARM DEUR OPEN

Als de deur ongeveer **1** minuut wordt opengelaten, klinkt er een geluidsalarm. Dit alarm zal na **5** minuten stoppen. Als de normale omstandigheden zijn hersteld (deur gesloten), wordt het gelu- idsalarm uit- geschakeld.

OPTIES

MAGIC COOL ZONE



Wanneer u het apparaat voor de eerste maal op het stroomnet aansluit, is het FRESH-LED-lampje ingeschakeld. Om de instellingen stapsgewijs te wijzigen, gebruik de SELECT-toets.

Stap	Display	Doeltemperatuur
1.	FRESH	+5°C tot +6°C.
2.	VEGETABLE	+3°C tot +4°C.
3.	FISH	-1°C tot +0°C.
4.	MEAT	-3°C tot -2°C.

VERDEELEENHEID

Selecteer de WATER of ICE-toets en duw zachtjes met uw kopje tegen de hendel, na 2 seconden:

- Indien u op de WATER-toets drukte, zal het -pictogram oplichten

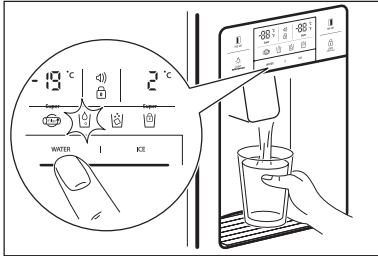

- Indien u op de ICE-toets drukte, zal het -pictogram oplichten.

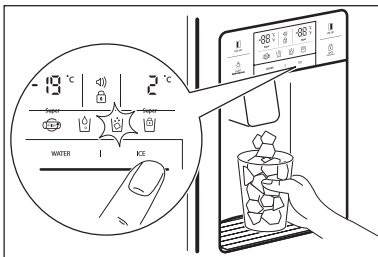

Wanneer u het ijsblokessysteem reinigt of wanneer u het voor lange tijd niet gebruikt, verwijder de ijsblokjes uit de bewaarbak en vergrendel de ijsmaker door gedurende 3 seconden op de toets ICE te drukken. De zal oplichten.

! LET OP!

Gebruik geen dunne breekbare kopjes of kristallen glazen om ijsblokjes te verzamelen.

! LET OP!

Indien het ijs verkleurd is, gebruik de verdeelenheid niet langer en neem contact met een onderhoudstechnicus.

Gebruik enkel ijs uit dit apparaat.

AUTOMATISCHE IJSMAKER

- Dagelijks worden er 14-15 maal 10 ijs- blokjes tegelijk aangemaakt. Wanneer de bewaarbak vol is, worden er geen ijsblokjes meer aangemaakt.
- Het is normaal dat de ijsmaker kloppende geluiden maakt wanneer de ijsblokjes in de bewaarbak vallen.
- Om slechte geuren te vermijden, reinig de ijsbewaarbak regelmatig.
- Indien de hoeveelheid ijs in de bewaarbak niet voldoende is, mag het ijs niet verdeeld worden. Wacht een dag om meer ijs te maken.
- Indien het ijs moeilijk verdeeld wordt, zorg ervoor dat de uitgang van de ver- deelenheid niet geblokkeerd is.
- Indien de ijsblokjes geblokkeerd zijn en niet worden verdeeld, verwijder dan de bewaarbak en scheid de ijsblokjes die mogelijk aan mekaar vastgevroren zijn.

**LET OP!**

Indien de hoeveelheid water die naar de ijsmaker gevoerd wordt, aangepast moet worden, neem contact met een onderhoudstechnicus.

**LET OP!**

In geval van stroomstoringen kunnen ijsblokjes smelten en smeltwater de vloer nat maken. Indien u verwacht dat zulke situatie meerdere uren zal duren, verwijder de be- waarbak en verwijder de ijsblokjes alvorens deze terug te plaatsen.

NUTTIGE AANWIJZINGEN EN TIPS

TIPS VOOR BEWARING VAN VOEDINGSWAREN

- Was voedsel alvorens het te bewaren.
- Verdeel voedsel in kleinere stukken of porties.
- Plaats waterige voedingswaren of voedingswaren met veel vocht vooraan op de legplanken (dicht bij de deur). Indien ze dicht bij de koudeluchtopening geplaatst worden, kunnen ze bevriezen.
- Warme of hete voedingswaren moeten eerst afgekoeld worden om stroomverbruik te beperken en de prestaties van de koelkast te verbeteren.
- Let op wanneer u tropisch fruit zoals bananen, ananas en tomaten bewaart; deze worden snel slecht bij lage temperaturen.
- Laat zoveel mogelijk ruimte tussen de voedingswaren. Wanneer de koelkast te veel en te dicht beladen wordt, zal de circulatie van koude lucht gehinderd worden, waardoor de koelkast de voedingswaren niet voldoende zal koelen.
- Vergeet nooit om voedingswaren in te wikkelen of af te dekken; dit om slechte geuren te vermijden.
- Plaats groenten niet in de gekoelde ruimte; ze kunnen bevriezen.
- Het eierbakje kan op elke manier op de legplanken geplaatst worden.

ONDERHOUD EN REINIGING

REINIGEN VAN DE INTERNE ONDERDELEN

Gebruik een doek met water en een milde (neutrale) detergent om de koelkast aan de binnenkant te reinigen.

1. Waterbakje van de verdeel eenheid

Verwijder het rooster en reinig regelmatig het wateropvangbakje (geen automatische afvoer).

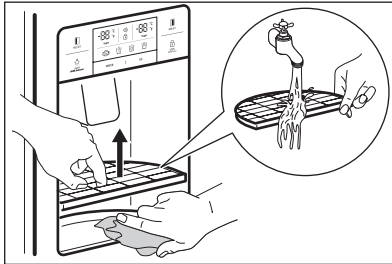

2. Bewaarbak voor ijsblokjes

- Verwijderen: trek het bakje naar voren om het te verwijderen.
- Vervangen: zorg ervoor dat het bakje in de zij sleuven schuift tot het einde. Indien het bakje moeilijk geheel in te duwen is, draai dan aan de spoel in het bakje of draai het mechanisme een kwartdraai en probeer opnieuw.
- Bewaar ijsblokjes niet te lang.

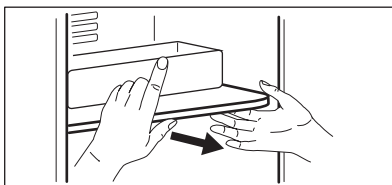
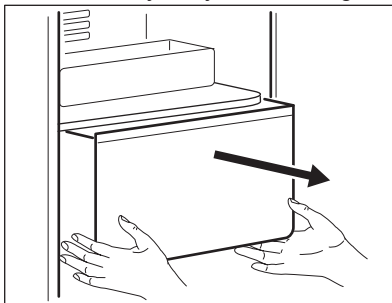

3. Vriezer- en koelkastzakken

Houd vast aan beide zijden en trek naar omhoog.

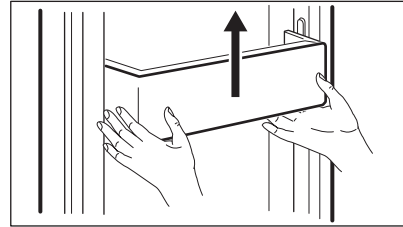

4. Vriezer- en koelkastlegplanken

Open de deur volledig en trek dan de legplanken naar buiten.

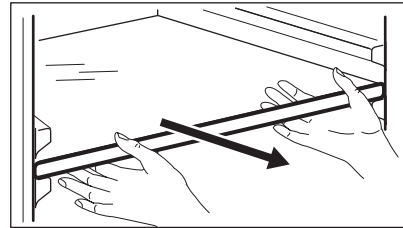

5. Groenten- en fruitbak

Trek naar buiten en til een beetje op om te verwijderen.

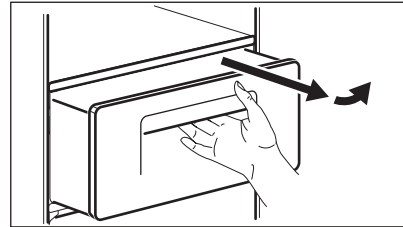

REINIGING VAN DE DEURDICHTING

Gebruik een doek met een milde (neutrale) detergent.

REINIGEN VAN DE ACHTERZIJDE VAN HET APPARAAT (MACHINEKAMER)

Verwijder stof op een rooster met een stof-zuiger ten minste eenmaal per jaar.

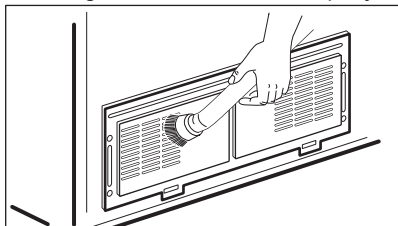

VERVANGEN VAN DE LED-BINNENVERLICHTING



LET OP!

De LED-verlichting mag uitsluitend door een onderhoudstechnicus of gelijkaardig bevoegd persoon worden vervangen.



LET OP!

Zorg ervoor dat het apparaat eerst losgekoppeld is van het stroomnet!

Vervangen van de LED-verlichting van vriezer en koelkast

1. Scheid de achterzijde en de cover van de LED-verlichting d.m.v. een schroevendraaier.

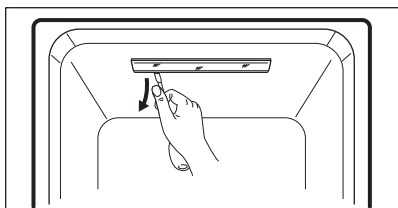

2. Verwijder de cover van de LED-verlichting en draai de 2 schroeven van de LED-plaat los.

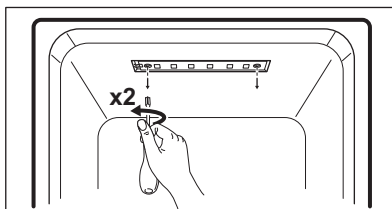

3. Koppel de LED van de LED-plaat los en vervang de LED.

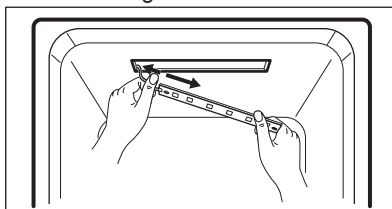

De montage gebeurt in de omgekeerde volgorde.



PROBLEMEN OPLOSSEN



Controleer volgende tips voor pro-bleemoplossing alvorens de servicedienst te bellen!

Storing	Controlepunt	Oplossing
Het wordt nooit koud aan de binnenkant. Onvoldoende vriesen koeltemperaturen.	<ul style="list-style-type: none"> Is het apparaat aangesloten op het stroomnet? Staat de temperatuur ingesteld op LOW? Staat het apparaat in direct zonlicht of staat er een verwarmings-toestel naast? Is de ruimte tussen de achterzijde van het apparaat en de muur te klein? 	<ul style="list-style-type: none"> Sluit het apparaat aan op het stroomnet. Stel de temperatuur in op MIDDLE of HIGH. Verplaats het apparaat naar een plaats waar geen direct zonlicht is, zonder verwarmingstoestellen in de nabijheid. Zorg voor voldoende ruimte (meer dan 10 cm) tussen de achterzijde van het apparaat en de muur.
Voedingswaren in het apparaat bevroren.	<ul style="list-style-type: none"> Staat de temperatuur ingesteld op STRONG? Is de omgevingstemperatuur te laag? Gaat het om voedingswaren met veel vocht die zich dicht bij de koudeluchtopening bevinden? 	<ul style="list-style-type: none"> Stel de temperatuur in op MIDDLE of LOW. Voedingswaren kunnen bevroren indien de omgevingstemperatuur lager is dan 5°C. Plaats het apparaat ergens waar het meer dan 5°C is. Plaats voedingswaren met veel vocht op de legplanken dichtbij de deuren.
Vreemd geluid vanuit het apparaat.	<ul style="list-style-type: none"> Is de vloer onder het apparaat waterpas? Is de ruimte tussen de achterzijde van het apparaat en de muur te klein? Komen er bepaalde objecten of andere zaken in contact met het apparaat? 	<ul style="list-style-type: none"> Verplaats het apparaat naar een vlakke en gelijke vloer. Houd voldoende ruimte. Verwijder enige objecten die het apparaat raken.
Vreemde geluiden: kraken, klikken, stromend water, zoemen of brommen.		Het is normaal (indien het apparaat niet waterpas staat, kan het geluid luider zijn).



Problem	Possible cause	Solution
Geur of slechte geuren aan de binnenkant.	<ul style="list-style-type: none"> Zijn de voedingswaren onafgedekt of ongepakt opgeslagen? Zijn de legplanken en opbergruimten bedekt met etensresten? Zijn de voedingswaren te lang bewaard? 	<ul style="list-style-type: none"> Zorg ervoor dat voedingswaren steeds afgedekt en ingepakt zijn. Reinig de interne delen van het apparaat regelmatig. Eens geuren in deze onderdelen terechtkomen, zijn ze zeer moeilijk te verwijderen. Bewaar voedingswaren niet te lang. Het apparaat is geen perfect, noch een permanent voedingsbewaarmiddel.
Deur gaat niet makkelijk open.	<ul style="list-style-type: none"> Werd de deur gesloten en onmiddellijk weer geopend? 	<ul style="list-style-type: none"> In dit geval wacht een minuut, dan zal ze weer makkelijk openen.
Vorst en dauw in het apparaat en op het oppervlak van de kast.	<ul style="list-style-type: none"> Stond de deur te lang open? Werden er voedingswaren met veel vocht onafgedekt en ongepakt bewaard? Is de temperatuur en/of vochtigheidsgraad rondom het apparaat te hoog? 	<ul style="list-style-type: none"> Laat de deur niet te lang open staan. Zorg ervoor dat voedingswaren steeds afgedekt en ingepakt zijn. Plaats het apparaat op een drogere en koelere plaats.
Voorzijde en zijkant van het apparaat voelt warm of heet aan.		Dat is normaal.

OMGEVINGSTEMPERATUUR

Dit apparaat is ontworpen om gebruikt te worden in omgevingstemperaturen zoals aangeduid op het classificatielabel.

Klimaatcategorie	Omgevingstemperatuur (van...tot...)
SN	+10°C tot + 32°C
N	+16°C tot + 32°C
ST*	+16°C tot + 38°C
T	+16°C tot + 43°C

i De binnentemperatuur wordt mogelijk beïnvloed door factoren zoals de locatie van het apparaat, omgevingstemperatuur of frequentie van het openen van de deur.

ACCESSOIRES

- Filterdoos
- Watertoevoerkit
- Gebruiksaanwijzing



MILIEUBESCHERMING

Recycle de materialen met het symbool . Gooi de verpakking in een geschikte verzamelcontainer om het te recyclen. Help om het milieu en de volksgezondheid te beschermen en recycle het afval van elektrische en elektronische apparaten.

Gooi apparaten gemarkeerd met het symbool  niet weg met het huishoudelijk afval. Breng het product naar het milieustation bij u in de buurt of neem contact op met de gemeente.



CONTENTS

SAFETY INFORMATION 111

SAFETY INSTRUCTIONS 112

PRODUCT DESCRIPTION 114

CONTROL PANEL 116

BEFORE FIRST USE 118

DAILY USE 119

OPTIONS 121

HELPFUL HINTS AND TIPS 122

CARE AND CLEANING 123

WHAT TO DO IF 125

ENVIRONMENTAL CONCERNS 127

WE'RE THINKING OF YOU

Thank you for purchasing an Electrolux appliance. You've chosen a product that brings with it decades of professional experience and innovation. Ingenious and stylish, it has been designed with you in mind. So whenever you use it, you can be safe in the knowledge that you'll get great results every time. Welcome to Electrolux.

Visit our website to:



Get usage advice, brochures, trouble shooter, service information:
www.electrolux.com



Register your product for better service:
www.electrolux.com/productregistration



Buy Accessories, Consumables and Original spare parts for your appliance:
www.electrolux.com/shop

CUSTOMER CARE AND SERVICE

We recommend the use of original spare parts.

When contacting Service, ensure that you have the following data available.

The information can be found on the rating plate. Model, PNC, Serial Number.

 Warning / Caution-Safety information.

 General information and tips

 Environmental information.

Subject to change without notice.

SAFETY INFORMATION

Before the installation and use of the appliance, carefully read the supplied instructions. The manufacturer is not responsible if an incorrect installation and use causes injuries and damages. Always keep the instructions with the appliance for future reference.

Children and vulnerable people safety

- This appliance can be used by children aged from 8 years and above and persons with reduced physical, sensory or mental capabilities or lack of experience and knowledge if they have been given supervision or instruction concerning use of the appliance in a safe way and understand the hazards involved.
- Do not let children play with the appliance.
- Keep all packaging away from children.
- Cleaning and user maintenance shall not be made by children without supervision.

General Safety

- This appliance is intended to be used in household and similar applications such as:
 - Farm houses; staff kitchen areas in shops, offices and other working environments
 - By clients in hotels, motels, bed and breakfast and other residential type environments
- Keep ventilation openings, in the appliance enclosure or in the built-in structure, clear of obstruction.
- Do not use mechanical devices or other means to accelerate the defrosting process, other than those recommended by the manufacturer.
- Do not damage the refrigerant circuit.
- Do not use electrical appliances inside the food storage compartments of the appliance, unless they are of the type recommended by the manufacturer.
- Do not use water spray and steam to clean the appliance.
- Clean the appliance with a moist soft cloth. Only use neutral detergents. Do not use abrasive products, abrasive cleaning pads, solvents or metal objects.
- Do not store explosive substances such as aerosol cans with a flammable propellant in this appliance.
- If the supply cord is damaged, it must be replaced by the manufacturer, its service agent or similarly qualified persons in order to avoid

a hazard.

- If the appliance is equipped with an Ice maker or a water dispenser, fill them with potable water only.
- If the appliance requires a water connection, connect it to potable water supply only.
- The inlet water pressure (minimum and maximum) must be between 1 bar (0,1 MPa) and 10 bar (1 MPa)

SAFETY INSTRUCTIONS

Installation



WARNING!

Only a qualified person must install this appliance.

- Remove all the packaging.
- Do not install or use a damaged appliance.
- Obey the installation instruction supplied with the appliance.
- Always be careful when you move the appliance because it is heavy. Always wear safety gloves.
- Make sure the air can circulate around the appliance.
- Wait at least 4 hours before connecting the appliance to the power supply. This is to allow the oil to flow back in the compressor.
- Do not install the appliance close to radiators or cookers, oven or hobs.
- The rear of the appliance must stand against the wall.
- Do not install the appliance where there is direct sunlight.
- Do not install this appliance in areas that are too humid or too colds, such as the construction appendices, garages or wine cellars.
- When you move the appliance, lift it by the front edge to avoid scratching the floor.

Electrical connection



WARNING!

Risk of fire and electrical shock.

- The appliance must be earthed.
- All electrical connections should be made by a qualified electrician.
- Make sure that the electrical information on the rating plate agrees with the power supply. If not, contact an

electrician.

- Always use a correctly installed shockproof socket.
- Do not use multi-plug adapters and extension cables.
- Make sure not to cause damage to the electrical components (e.g. mains plug, mains cable, compressor). Contact the Service or an electrician to change the electrical components.
- The mains cable must stay below the level of the mains plug.
- Connect the mains plug to the mains socket only at the end of the installation. Make sure that there is access to the mains plug after the installation.
- Do not pull the mains cable to disconnect the appliance. Always pull the mains plug.

Use



WARNING!

Risk of injury, burns, electrical shock or fire.

- Do not change the specification of this appliance.
- Do not put electrical appliances (e.g. ice cream makers) in the appliance unless they are stated applicable by the manufacturer.
- Be careful not to cause damage to the refrigerant circuit. It contains isobutane (R600a), a natural gas with a high level of environmental compatibility. This gas is flammable.
- If damage occurs to the refrigerant circuit, make sure that there are no flames and sources of ignition in the room. Ventilate the room.
- Do not let hot items to touch the plastic parts of the appliance.
- Do not put soft drinks in the freezer compartment. This will create pressure on the drink container.

- Do not store flammable gas and liquid in the appliance.
- Do not put flammable products or items that are wet with flammable products in, near or on the appliance.
- Do not touch the compressor or the condenser. They are hot.
- Do not remove or touch items from the freezer compartment if your hands are wet or damp.
- Do not freeze again food that has been thawed.
- Obey the storage instructions on the packaging of frozen food.

Internal light

- The type of lamp used for this appliance is not suitable for household room illumination.

Care and cleaning



WARNING!

Risk of injury or damage to the appliance.

- Before maintenance, deactivate the appliance and disconnect the mains plug from the mains socket.
- This appliance contains hydrocarbons in the cooling unit. Only a qualified person must do the maintenance and

the recharging of the unit.

- Regularly examine the drain of the appliance and if necessary, clean it. If the drain is blocked, defrosted water collects in the bottom of the appliance.

Disposal



WARNING!

Risk of injury or suffocation.

- Disconnect the appliance from the mains supply.
- Cut off the mains cable and discard it.
- Remove the door to prevent children and pets to be closed inside of the appliance.
- The refrigerant circuit and the insulation materials of this appliance are ozone-friendly.
- The insulation foam contains flammable gas. Contact your municipal authority for information on how to discard the appliance correctly.
- Do not cause damage to the part of the cooling unit that is near the heat exchanger.

PRODUCT DESCRIPTION

DISPENSER MODEL

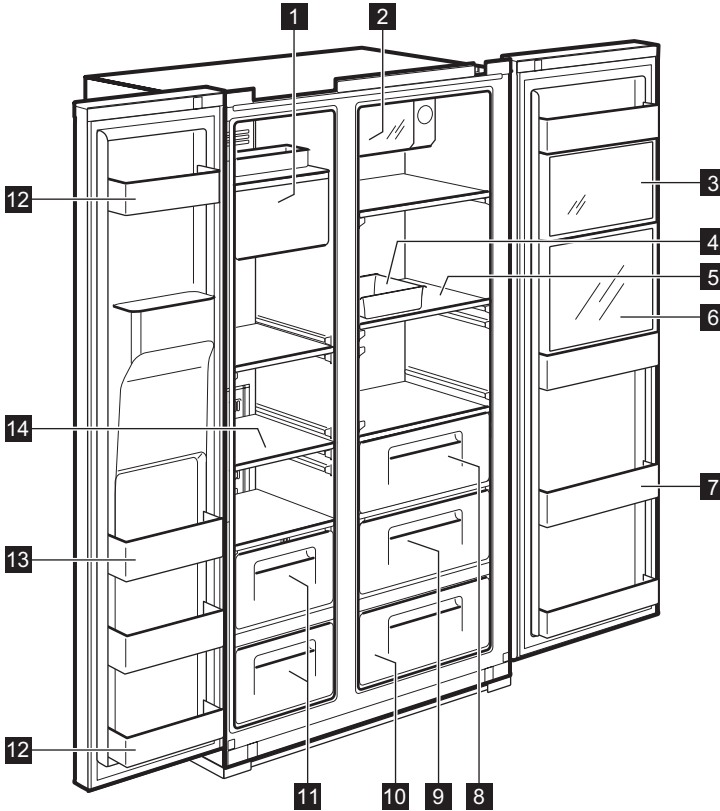

- 1 Ice Maker and Storage**
- 2 Xpress Can Chiller** (quick cooling compartment) For storing beverages.
- 3 Multi Plus Zone**
For storing general medicines or cosmetic products. Safekeeping is not guaranteed for products such as academic sampling or medicine which require a specific temperature range.
- 4 Egg Case**
Do not use this case for storing ice cubes nor place it in the freezer compartment.
- 5 Refrigerator Shelf** (tempered glass)
For storing common foods.
- 6 Refreshment Compartment** (selected models only)
For frequently used cans, drinking water and beverages.
- 7 Refreshment Pocket**
- 8 Vegetable Case**
- 9 Fruit Case**
- 10 Magic Cool Zone** (selected models only)
- 11 Freezer Case**
For storing dried meat or fish for a longer period of time.
- 12 Door Storage Compartment** (2-star compartment) For short-term storage of food and icecream.
- 13 Door Storage Compartment**
For storing frozen food.
- 14 Freezer Shelf** (tempered glass)
For storing frozen foods such as meat, fish, ice-cream.

NON DISPENSER MODEL

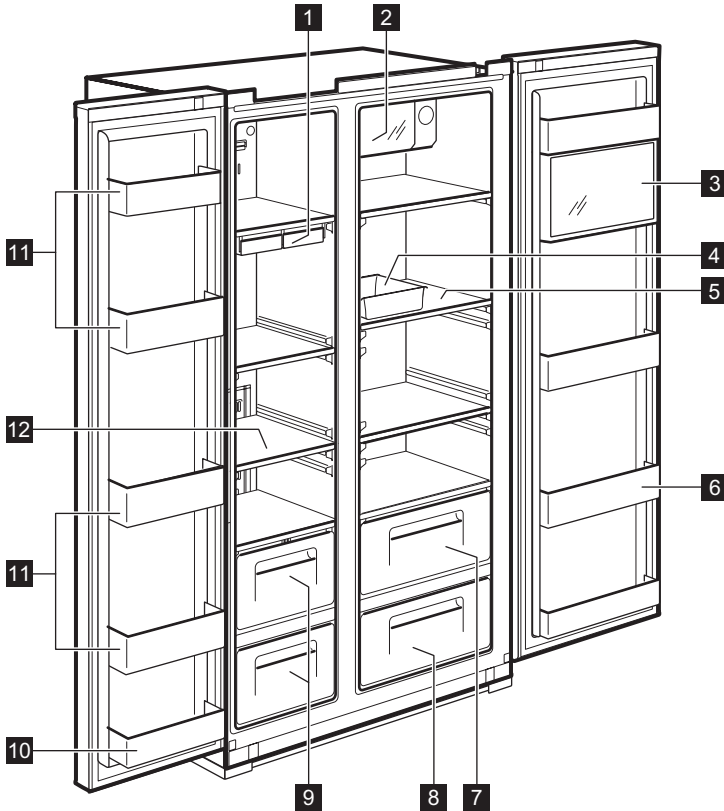
**1 Ice Cube Tray**

2 Xpress Can Chiller (quick cooling compartment)
For storing beverages.

3 Multi Plus Zone

For storing general medicines or cosmetic products. Safekeeping is not guaranteed for products such as academic sampling or medicine which require a specific temperature range.

4 Egg Case

Do not use this case for storing ice cubes nor place it in the freezer compartment.

5 Refrigerator Shelf (tempered glass)
For storing common foods.

6 Refreshment Pocket

For storing refrigerating foods, milk, juice, beer bottles etc.

7 Vegetable Case**8 Fruit Case****9 Freezer Case**

For storing dried meat or fish for a longer period of time.

10 Door Storage Compartment (2-star compartment) 122 For short-term storage of food and icecream.

11 Door Storage Compartment
For storing frozen food.

12 Freezer Shelf (tempered glass)
For storing frozen foods such as meat, fish, ice-cream.

CONTROL PANEL

DISPENSER MODEL

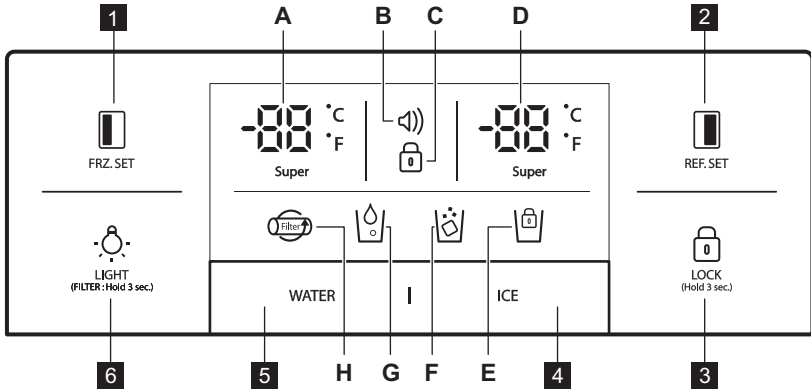

FRZ.SET

Selection button for freezer compartment temperature.



REF.SET

Selection button for refrigerator compartment temperature.



LOCK
(Hold 3 sec.)

Press this button to prevent settings from being accidentally changed. To release the button, press it for longer than 3 seconds. The display switches off.

4 Selection button for Ice Dispensing and Lock for Ice Maker .

5 Selection button for Water Dispensing .

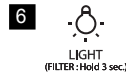





LIGHT
(FILTER - Hold 3 sec.)

LIGHT/FILTER button:

1. Button for switching on a dispenser light.
2. Button for filter exchange or reset. After exchanging filter or in order to reset, press this button for 3 seconds.

Indicators (A-H)	Description
<p>A.</p>	Freezer temperature indicator
<p>B.</p>	<p>Alarm display (no sound) Customers can be informed of temperature status when it normally rises due to accidents (e.g. blackouts)</p> <ol style="list-style-type: none"> 1. Alarm icon blinks displaying the highest inner temperature 2. Alarm stops when button is pressed and display shows temperature control value
<p>C.</p>	Lock indicator

Indicators (A-H)	Description
 D. Super	Refrigerator temperature indicator
 E.	Lock for Ice Maker indicator
 F.	Ice Dispensing indicator
 G.	Water Dispensing indicator
 H.	Filter Exchange display After 6 months of the first power input, the icon will flicker.

NON DISPENSER MODEL

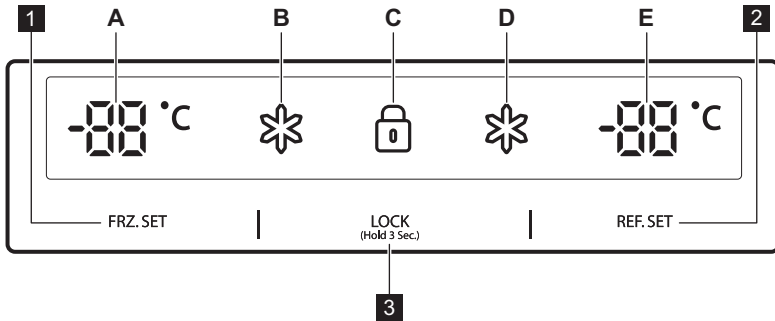

1 FRZ. SET





Selection button for freezer compartment temperature

2 REF. SET

Selection button for refrigerator compartment temperature

3 LOCK
(Hold 3 Sec.)

Lock button Press this button to prevent settings from being accidentally changed. To release the button, press it for longer than 3 seconds. For further technical information please refer to the rating plate on the internal leftside of the

Indicators (A-E)	Description
A. 	Freezer temperature indicator
B. 	"Super" indicator for freezer
C. 	Lock indicator
D. 	"Super" indicator for refrigerator
E. 	Refrigerator temperature indicator

BEFORE FIRST USE

INSTALLING WATER LINE

1. For models with Automatic Ice Maker

- The water pressure should be 2.0~12.5 kgf/cm² or more to run the Automatic Ice Maker.
- Check your tap water pressure. If a cup of 180 cc is full within 10 seconds, the pressure is appropriate.
- If the water pressure is not high enough to run the Automatic Ice Maker, call the local plumber to get an additional water pressure pump.

2. When installing the water tubes, ensure they are not close to any hot surfaces.

3. The water filter only "filters" water. It does not eliminate any bacteria or microbes.

4. The filter life depends on the amount of use. We recommend you replace the filter at least once every 6 months. When attaching the filter, place it for an easy access (to remove and replace) .

 Note: After 6 months of first power input, icon is flickering. To eliminate the icon flickering, press the light button for 3 seconds after exchanging the water filter.

5. After installing refrigerator and water line system, select WATER on your control panel and press it for 2-3 minutes to supply water into the water tank and dispense water.

DAILY USE

TEMPERATURE CONTROL

When the appliance is plugged in for a first time, the temperature mode is set to Middle.

DISPENSER MODEL Freezer Compartment

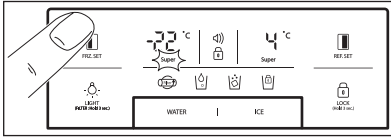

For temperature setting push **FRZ.SET** button, until desired value displays.
For Faster Freezing function hold **FRZ.SET** button until super LED turns on. To stop this function, just push the button again.

Refrigerator Compartment

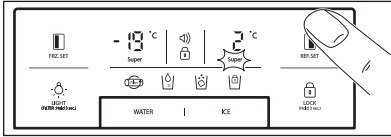

For temperature setting push **REF.SET** button, until desired value displays.
For Faster Cooling function hold **REF.SET** button until super LED turns on. To stop this function, just push the button again.

i **Temperature indicator convert function (Fahrenheit-Celsius)**
Default setting is Celsius. Press lock button **LOCK (HARD LOCK)** to enter locked mode. Under the locked mode, press **WATER** and **ICE** buttons at the same time for 10 seconds to swap temperature scale.

NON DISPENSER MODEL Freezer Compartment

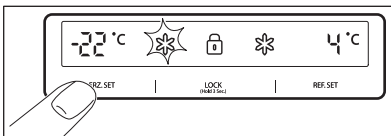

For temperature setting push **FRZ.SET** button until desired temperature displays.

For Faster Freezing function hold **FRZ.SET** button until super LED turns on. To stop this function, just push the button again.

Refrigerator Compartment

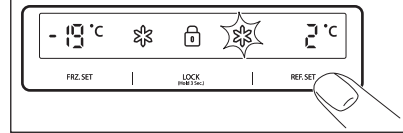

For temperature setting push **REF.SET** button until desired temperature displays.

For Faster Cooling function hold **REF.SET** button until super LED turns on. To stop this function, just push the button again.

CAUTION!
Food in refrigerator can be frozen if the ambient temperature of the refrigerator is below 5° C.

HIGH TEMPERATURE MODE

DISPENSER MODEL

An increase in temperature in freezer or refrigerator compartment is indicated by:

- flashing the alarm icon (⚠) (buzzer does not sound)
- electronic system shows the maximum temperature reached inside the compartments

i Even though normal operation of the appliance is restored and inner temperature reaches a normal range, alarm icon (⚠) still blinks and display indicator shows the highest temperature reached.

i When you press Lock button **LOCK (HARD LOCK)** alarm mode is terminated and alarm icon (⚠) goes off. The display shows adjusted temperature value.

NON DISPENSER MODEL

An increase in temperature in freezer or refrigerator compartment is indicated by:

- flashing of a display of freezer or / and refrigerator compartment
- electronic system shows the maximum temperature reached inside the compartments



Even though normal operation of the appliance is restored and inner temperature reaches a normal range, the display still flashes and the highest temperature reached is indicated.



When you press Lock button **LOCK** (Hold 3 Sec.) high temperature mode

is terminated and the display shows adjusted temperature value.

“OFF” FUNCTIONS

- Interior lights of the appliance turn off when the door is open for more than **10** minutes
- Display Off function:
 - **5** minutes after no button is pressed or no doors are open, all the display LED lamps switch off except for WATER, ICE and  icon
 - After the LED off mode, the appliance returns to a normal display mode when you press any button or open the door.
- System Off function (Power Off function):
 - you can stop operating the appliance without unplugging it, especially during holiday
 - pressing **FRZ. SET** and **REF. SET** button at the same time for **5** seconds result in switching off the appliance
 - during the “OFF” mode freezer and refrigerator temperature displays “— —”. Other LED lights go off and the whole operation of your appliance stops.
 - on the contrary, hold button **FRZ. SET** and **REF. SET**

together for **5** seconds to clear the “OFF” function

DOOR OPEN ALARM

An acoustic alarm will sound if refrigerator or freezer door is left open for **1** minute. The alarm will stop after **5** minutes. When normal conditions are restored (door is closed), the alarm stops.

OPTIONS

MAGIC COOL ZONE



When you plug the appliance for a first time FRESH LED is ON.
For changing settings step by step use SELECT button.

Step	Display	Target Temperature
1.	FRESH	+5°C to +6°C.
2.	VEGETABLE	+3°C to +4°C.
3.	FISH	-1°C to +0°C.
4.	MEAT	-3°C to -2°C.

DISPENSER

Select WATER or ICE button and smoothly push the lever with you cup, after 2 seconds:

- If you pressed WATER button, icon will light up

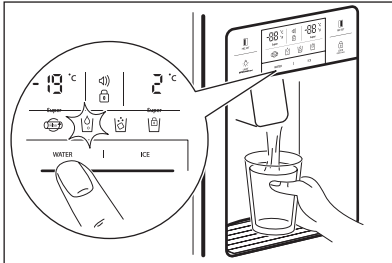

- If you pressed ICE button, icon will light up.

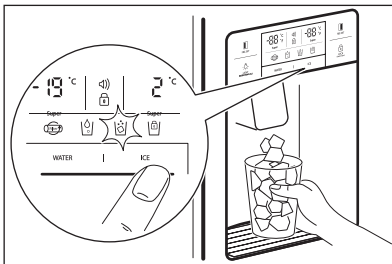

When cleaning the ice cubes case assembly or you do not use it for a longer time, remove the ice cubes from the Ice Storage Case and lock the Ice Maker by pushing ICE button for 3 seconds. will light up.



CAUTION!

Avoid using thin fragile cups or crystal glasses while collecting ice cubes.



CAUTION!

If the ice is discoloured, stop using the dispenser and call a service agent.



Use only ice from this appliance.

AUTOMATIC ICE MAKER

- About 10 ice cubes are made at one time, 14–15 times a day. If the Ice Storage Case is full, ice making stops.
- It is normal for Ice Maker to make banging sounds when ice cubes are falling into Ice Storage Case.
- To prevent a bad odour or smells, regularly clean the Ice Cube Storage Case.
- If the amount of ice in the storage case is not sufficient, the ice may not be dispensed. Wait a day or so to make more ice.
- If the ice does not dispense easily, ensure the dispenser outlet is not blocked.
- If ice cubes get stuck and do not dispense, pull out the Ice Storage Case and separate the ice cubes which may have stuck together.



CAUTION!

If the amount of water which is supplied to Ice Maker needs adjusting, call for a service agent.



CAUTION!

In case of power failure ice cubes may melt and flow down to the floor. If you expect such situation to last for long hours, pull out the case and remove the ice cubes from it, then replace it back.

HELPFUL HINTS AND TIPS

HINTS FOR STORING FOOD

- Wash foods before storing.
- Divide and separate foods into smaller pieces.
- Place watery foods or foods with much moisture in front of shelves (close to the door side). If they are placed close to the cold air spout, they can be frozen.
- Warm or hot foods should be cooled down enough before storing to reduce power consumption and to enhance refrigeration performance.
- Be careful in storing tropical fruit such as bananas, pineapples and tomatoes as they can easily deteriorate in lower temperature.
- Keep as much space between foods as possible. If it is too tight or too close, cold air circulation is hindered, resulting in poor refrigeration.
- Never forget to cover or wrap foods to prevent odour of foods.
- Do not store vegetables in the chilled place as they can become frozen.
- Egg case can be placed on a refrigerator shelf the way you prefer.

CARE AND CLEANING

CLEANING OF THE INTERIOR PARTS

Use cloth with water and mild (neutral) detergent to clean.

1. Dispenser Water Shelf

Remove the spill grill and clean the water shelf regularly (the spill shelf is not self-draining).

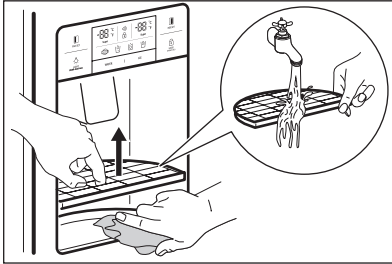

2. Ice Cube Storage Case

- Removing: pull up the case assembly forward to remove.
- Replacing: fit to the side grooves and insert to the end. If it is difficult to fully insert the case, remove it, rotate the swirl coil in the case or drive mechanism a quarter turn and insert again.
- Do not store ice cubes for too long.

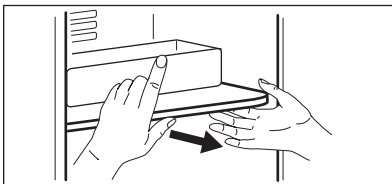
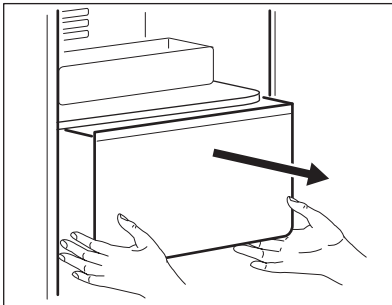

3. Freezer and Refrigerator Pockets

Hold both ends and pull up.

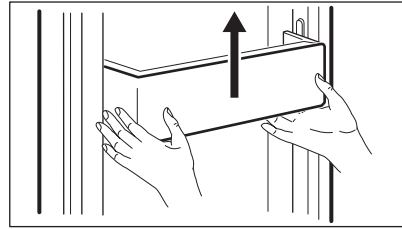

4. Freezer and Refrigerator Shelves

Open the door completely, then pull shelves forward to remove.

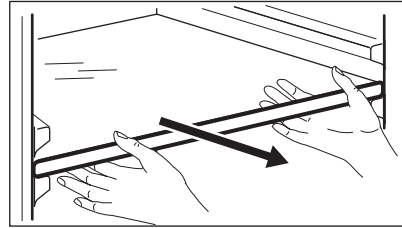

5. Vegetable and Fruit Case

Pull forward and lift up a bit to remove.

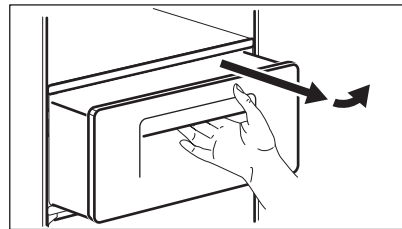

CLEANING OF DOOR PACKAGING

Use cloth with mild (neutral) detergent.

CLEANING OF THE BACK OF THE APPLIANCE (MACHINE ROOM)

Remove dust on a grill with a vacuum cleaner at least once a year.

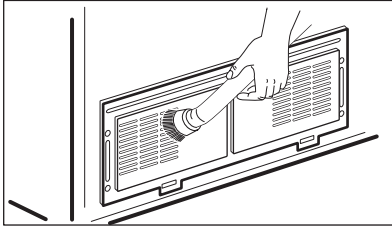

CHANGING THE INTERIOR LED LIGHT



CAUTION!

LED light should be replaced only by a service agent or similarly qualified person.



CAUTION!

Be sure to unplug the appliance first!

Freezer and refrigerator LED changing

1. Separate a back side of a LED cover using a screwdriver.

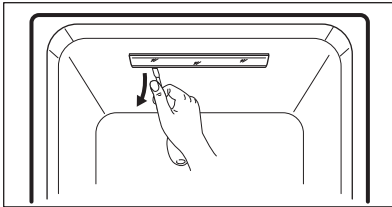

2. Separate the LED cover and loosen 2 fixing screws for a LED plate.

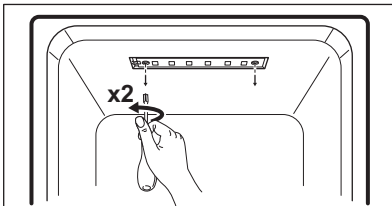

3. Disconnect a harness of the LED plate and change LED.

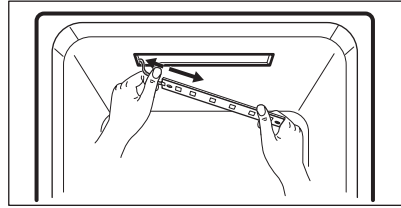

An assembly method is the opposite of a disassembling sequence

WHAT TO DO IF...



Please check up the following troubleshooting tips before you call for service!

Problem	Possible cause	Solution
It never gets cold inside. Freezing and refrigerating is not sufficient.	<ul style="list-style-type: none"> • Is the appliance unplugged? • Is temperature set to LOW mode? • Is the appliance under a direct sunlight or is any heat appliance placed near it? • Is the space between the back of the appliance and the wall too small? 	<ul style="list-style-type: none"> • Plug in the appliance. • Set temperature mode to MIDDLE or HIGH. • Move to a place where there is no direct sunlight, no heat appliances around. • Keep sufficient space (more than 10 cm) between the back of the appliance and the wall.
Foods in the appliance get frozen.	<ul style="list-style-type: none"> • Is temperature set to STRONG mode ? • Is surrounding temperature too low? • Is the food with much moisture stored close to the cold air spout? 	<ul style="list-style-type: none"> • Set temperature to MIDDLE or LOW mode. • Foods can be frozen if ambient temperature is below 5 °C. Move to a place where the temperature is over 5 °C. • Place foods with moisture on the shelves close to the doors.
Strange sound from the appliance.	<ul style="list-style-type: none"> • Is floor beneath the appliance uneven? • Is the space between the back of the appliance and the wall too small? • Do any objects or other stuff touch the appliance? 	<ul style="list-style-type: none"> • Move the appliance to a level and even floor. • Keep sufficient space. • Remove any object away which touches the appliance.
Strange sounds: cracking, clicking, water flowing, humming or buzzing.		It is normal (if the appliance is not leveled, the sound can be louder).

Problem	Possible cause	Solution
Odour or disgusting smell from the inside.	<ul style="list-style-type: none"> Is the food stored uncovered or unwrapped? Are the shelves and pockets stained with food stuff? Is the food stored for too long? 	<ul style="list-style-type: none"> Be sure to cover and wrap the foods. Clean the interior parts of the appliance regularly. Once smell gets soaked to those parts, it is not easy to remove. Do not store foods for too long. The appliance is neither a perfect nor a permanent food keeper.
Door do not open easily.	<ul style="list-style-type: none"> Was the door closed and open again immediately? 	<ul style="list-style-type: none"> In this case wait for a minute, then it will open easily.
Frost and dew inside the appliance and on the cabinet surface.	<ul style="list-style-type: none"> Was the door open for too long? Were the foods with much moisture stored uncovered or unwrapped? Is temperature and/or humidity around the appliance high? 	<ul style="list-style-type: none"> Do not leave the door open for a long time. Be sure to cover and wrap the foods. Install the appliance in a drier and cooler place.
Front and side of the appliance feels warm or hot.		It is normal.

AMBIENT TEMPERATURE

This appliance is designed to operate in ambient temperature specified by its category marked on the rating plate.

Climate category	Ambient temperature (from... to...)
SN	+10°C to + 32°C
N	+16°C to + 32°C
ST	+16°C to + 38°C
T	+16°C to + 43°C

i Internal temperature may be affected by factors such as location of the appliance, ambient temperature or frequency of door opening.

ACCESSORIES

- Filter Box
- Water Supply Kit
- User Manual



ENVIRONMENTAL CONCERNS

Recycle the materials with the symbol . Put the packaging in applicable containers to recycle it. Help protect the environment and human health and to recycle waste of electrical and electronic appliances.

Do not dispose appliances marked with the symbol  with the household waste. Return the product to your local recycling facility or contact your municipal office.



SISUKORD

OHUTUSTEAVE	129
OHUTUSJUHISED.....	130
SEADME KIRJELDUS	132
JUHTPANEEL	134
ENNE ESIMEST KASUTAMIST	136
IGAPÄEVANE KASUTAMINE	137
VALIKUD.....	139
VIHJEID JA NÄPUNÄITEID	140
PUHASTUS JA HOOLDUS.....	141
MIDA TEHA, KUI.....	143
JÄÄTMEKÄITLUS.....	145

SULLE MÕELDES

Täname Teid selle Electroluxi seadme ostmise eest. Olete valinud toote, mille loomisel on rakendatud pikaagest professionaalset kogemust ja innovatsiooni. Nutika ja stiilse disaini kõrval ei ole unustatud ka Teid. Ükskõik, millal Te seda ka ei kasuta – suurepärase tulemuses võite Te alati alati kindel olla. Teretulemast Electroluxi.

Külastage meie veebisaiti:



Leiate nõuandeid, brošüüre, veaotsingu, teavet teeninduse kohta:
www.electrolux.com



Võite registreerida oma toote parema teeninduse saamiseks:
www.electrolux.com/productregistration



Saate osta lisaseadmeid, tarvikuid ja originaalvaruosi:
www.electrolux.com/shop

KLIENDITEENINDUS

Soovitame alati kasutada originaalvaruosi.

Teenindusse pöördumisel peaksid teil olema varuks järgmised andmed.

Andmed leiate andmesildilt. Mudel, tootenumber (PNC), seerianumber.



Hoiatus / oluline ohutusinfo.



Üldine informatsioon ja nõuanded



Keskkonnateave.

Jäetakse õigus teha muutusi.

OHUTUSTEAVE

Enne seadme paigaldamist ja kasutamist lugege kaasasolev juhend tähelepanelikult läbi. Tootja ei vastuta vale paigaldamise või ebaõige kasutuse tõttu tekkinud vigastuste ja kahjude eest. Hoidke juhend alles, et saaksite seda ka edaspidi kasutada.

Laste ja haavatavate isikute turvalisus

- Lapsed võivad seda seadet kasutada alates 8. eluaastast; vähenevad füüsiliste, sensorsete või vaimsete võimetega või kogemuste ja teadmisteta isikud võivad seadet kasutada vaid järelevalve all ja tingimusel, et neid juhendatakse, kuidas seadet turvaliselt kasutada, ning nad mõistavad seadme kasutamisega kaasnevaid ohte.
- Ärge lubage lastel seadmega mängida.
- Ilma järelevalveta ei tohi lapsed seadet puhastada ega hooldustoiminguid läbi viia.
- Hoidke pakendid lastele kättesaamatus kohas.

Üldine ohutus

- See seade on mõeldud kasutamiseks koduses majapidamises või muudes sarnastes kohtades, näiteks:
 - taludes, poodides, kontorites jms juurde kuuluvates personalile mõeldud köökides;
 - hotellides, motellides ja muudes majutuskohtades klientide kasutuses olevates ruumides.
- Hoidke ventilatsiooniavad vabad nii eraldiseisva kui ka sisseehitatud seadme puhul.
- Ärge kasutage sulatamise kiirendamiseks mehhaanilisi seadmeid või muid kunstlikke vahendeid peale tootja poolt soovitatute.
- Vältige külmutusagensi süsteemi kahjustamist.
- Ärge kasutage toiduainete säilitamise osas elektriseadmeid, v.a tootja poolt soovitatud seadmed.
- Ärge kasutage seadme puhastamiseks vee- või aurupihustit.
- Puhastage seadet pehme niiske lapiga. Kasutage ainult neutraalseid pesuaineid. Ärge kasutage abrasiivseid tooteid ega küürimisvähke, lahusteid ega metallesemeid.
- Ärge hoidke seadmes plahvatusohtlikke aineid, näiteks tuleohtlikku propellenti sisaldavad aerosoolipurgid.
- Kui toitejuhe on kahjustatud, laske see ohutuse tagamiseks välja vahetada tootjal, tootja volitatud hoolduskeskusel või kvalifitseeritud isikul.
- Kui seade on varustatud jäävalmistaja või veedosaatoriga, täitke

neid ainult joogiveega.

- Kui seade vajab veeühendust, ühendage see ainult joogiveevarustusega.
- Sisselaske veesurve (minimaalne ja maksimaalne) peab olema vahemikus 1 baar (0,1 MPa) kuni 10 baari (1 MPa).

OHUTUSJUHISED

Paigaldamine



HOIATUS!

Seadet tohib paigaldada ainult kvalifitseeritud elektrik!

- Eemaldage kõik pakkematerjalid.
- Kahjustatud seadet ei tohi paigaldada ega kasutada.
- Järgige seadmega kaasas olevaid paigaldusjuhiseid.
- Olge seadme teiseldamisel ettevaatlik, sest see on raske. Kasutage alati kaitsekindaid.
- Jälgige, et õhk saaks seadme ümber vabalt liikuda.
- Enne seadme elektrivõrku ühendamist oodake vähemalt 4 tundi. See on vajalik selleks, et õli saaks kompressorisse tagasi valguda.
- Ärge paigutage seadet radiaatorite, pliitide ega ahjude lähedusse.
- Seadme tagakülg tuleb paigutada vastu seina.
- Ärge paigutage seadet otsese päikesevalgusega kohta.
- Ärge paigaldage seadet väga niiskesse ja külma ruumi, näiteks lisahoonesse, garaazi või veinikeldrisse.
- Seadme teiseldamisel tõstke seda esiservast, et vältida põranda kriimustamist.

Elektriühendus



HOIATUS!

Tulekahju- ja elektrilöögiho!

- Seade peab olema maandatud.
- Kõik elektriühendused peab tegema kvalifitseeritud elektrik.
- Kontrollige, kas andmesildil toodud elektrilised parameetrid vastavad elektrivõrgu näitajatele. Vastasel juhul võtke ühendust elektrikuga.

- Kasutage alati nõuetekohaselt paigaldatud ohutut pistikupesa.
- Ärge kasutage mitmikpistikuid ega pikenduskaableid.
- Olge ettevaatlik, et te ei kahjustaks elektrilisi osi (nt toitepistikut, toitejuhet, kompressorit). Elektriliste osade vahetamiseks pöörduge hooldekeskusse või elektriku poole.
- Toitejuhe peab jääma toitepistikust allapoole.
- Ühendage toitepistik seinakontakti alles pärast paigalduse lõpuleviimist. Veenduge, et pärast paigaldamist säilib juurdepääs toitepistikule.
- Seadet välja lülitades ärge tõmmake toitejuhtmest. Haarake alati toitepistikust.

Kasutamine



HOIATUS!

Vigastuse, põletuse, elektrilöögi või tulekahju oht!

- Ärge muutke seadme tehnilisi omadusi.
- Ärge pange seadmesse muid elektriseadmeid (nt jäätisemasinat), kui see pole tootja poolt ette nähtud.
- Olge ettevaatlik, et mitte kahjustada külmutusagensi süsteemi. Külmutusagensi süsteem sisaldab isobutaani (R600a), mis on looduslik, suhteliselt keskkonnaohutu gaas. See gaas on süttimisohtlik.
- Kui külmutusagensi süsteem on kahjustatud, siis veenduge, et ruumis ei ole lahtist tuld ega süüteallikaid. Õhutage ruum korralikult.
- Jälgige, et kuumad esemed ei puutuks vastu seadme plastpindu.
- Ärge pange karastusjooke sügavkülmutusse. See tekitab joogipudelisi rõhku.
- Ärge hoidke seadmes süttivaid gaase

ega vedelikke.

- Ärge pange süttivaid või süttiva ainega määratud esemeid seadmesse, selle lähedale ega peale.
- Ärge puudutage kompressorit ega kondensaatorit. Need on kuumad.
- Ärge võtke märgade või niiskete kätega sügavkülmikust toiduaineid ega puudutage neid.
- Ärge külmutage juba ülessulatatud toiduaineid.
- Järgige külmutatud toiduainete pakenditel olevaid säilitusjuhiseid.

Sisevalgusti

- Selles seadmes kasutatava lambi tüüp ei sobi eluruumide valgustamiseks.

Puhastus ja hooldus



HOIATUS!

Vigastuste või seadme kahjustamise oht!

- Enne hooldust lülitage seade välja ja ühendage toitepistik pistikupesast lahti.
- Selle seadme jahutusüksus sisaldab süsivesinikke. Süsteemi tohib hooldada ja täita ainult kvalifitseeritud tehnik.
- Kontrollige regulaarselt seadme

sulamisvee äravooluava; vajadusel puhastage. Kui äravooluava on ummistunud, koguneb sulamisvesi seadme põhjale.

Jäätmekäitus



HOIATUS!

Vigastus- või lämbumisoht!

- Ühendage seade elektrivõrgust lahti.
- Lõigake toitejuhe seadme küljest lahti ja visake ära.
- Eemaldage uks, et vältida laste ja loomade löksujäämist seadmesse.
- Selle seadme külmutusagensi süsteem ja isolatsioonimaterjalid on osoonisõbralikud.
- Isolatsioonivaht sisaldab tuleohtlikku gaasi. Seadme õige kõrvaldamise kohta saate täpsemaid juhiseid kohalikust omavalitsusest.
- Ärge kahjustage soojuvaheti läheduses paiknevat jahutusüksust.

SEADME KIRJELDUS

JAOTURIGA MUDEL

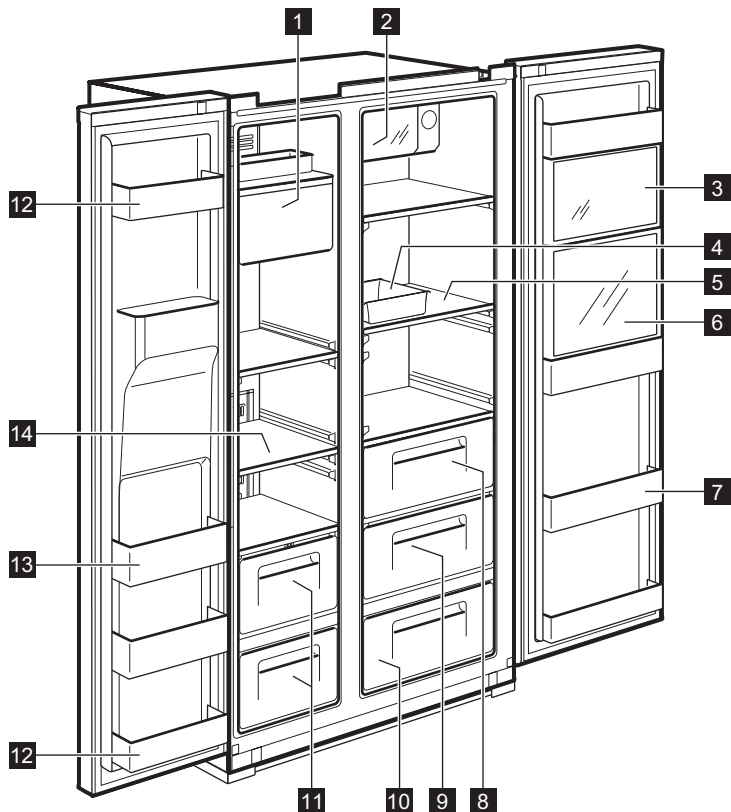

- 1 Jäävalmistaja ja -hoidla**
- 2 Kiir-purgijahut** (kiirjahutusseksioon)
Karastusjookide hoidmiseks.
- 3 Multi-pluss-tsoon**
Tavaliste ravimite ja kosmeetikatoodete hoidmiseks. Täiesti nõuetekohaseid säilitustingimusi ei garanteerita. uurimismaterjalide või kindlaid temperatuurivahemikke eeldavate ravimite puhul.
- 4 Munakarp**
Ärge kasutage seda karpi jääkuubikute hoidmiseks ega paigutage seda sügavkülmikusse.
- 5 Külmikuriit** (karastatud klaas)
Tavaliste toiduainete jaoks.
- 6 Karastusjookide seksioon** (valitud mudelid)
Sageli kasutatavate purgijookide, joogivee või karastusjookide jaoks. water and beverages.
- 7 Karastusjookide tasku**
Piima, mahla, õllepudelite jm külmade toiduainete jaoks.
- 8 Kõõgiljasahtel**
- 9 Puuviljasahtel**
- 10 Magic Cool-tsoon** (valitud mudelid)
- 11 Sügavkülmikusahtel**
Kuivatatud liha või kala pikaaegseks säilitamiseks.
- 12 Ukse sees asuv hoiseksioon** (2 tarniga seksioon)
Toiduainete ja jäätise lühiajaliseks hoidmiseks.
- 13 Ukse sees asuv hoiseksioon**
Külmutatud toidu hoidmiseks.
- 14 Sügavkülmikuriit** (karastatud klaas)
Külmutatud toiduainete, nt liha, kala, jäätise hoidmiseks.



JAOTURITA MUDEL

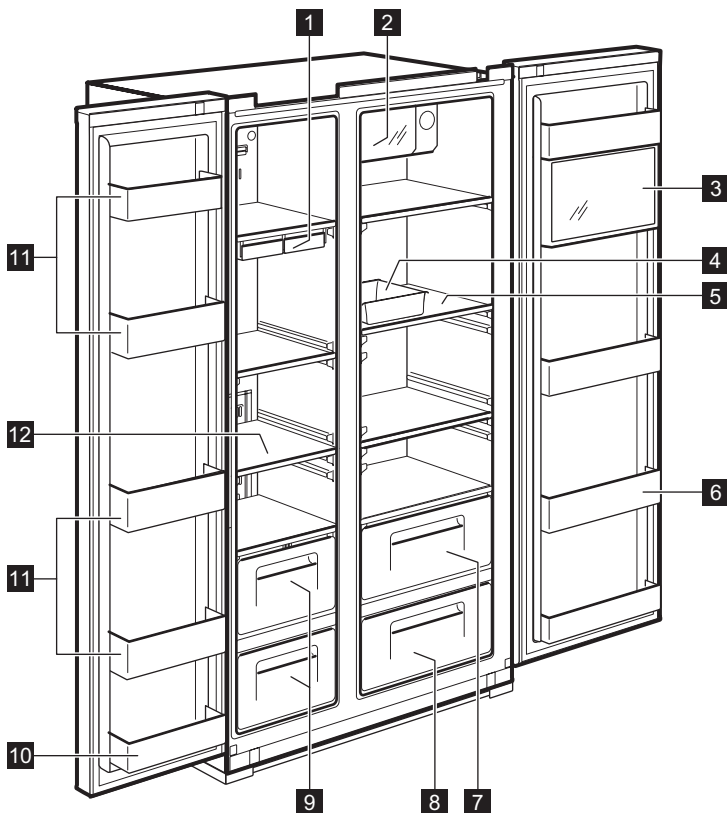

- 1 Jäakuubialus**
- 2 Kiir-purgijahuti** (kiirjahutusseksioon)
Karastusjookide hoidmiseks.
- 3 Multi-pluss-tsoon**
Tavaliste ravimite ja kosmeetikatoodete hoidmiseks. Täiesti nõuetekohaseid säilitustingimusi ei garanteerita uurimismaterjalide või kindlaid temperatuurivahemikke eeldavate ravimite puhul.
- 4 Munakarp**
Ärge kasutage seda karpi jääkuubikute hoidmiseks ega paigutage seda sügavkülmikusse.
- 5 Külmikuriiul** (karastatud klaas)
Tavaliste toiduainete jaoks.
- 6 Karastusjookide tasku**
Piima, mahla, õllepudelite jm külmade toiduainete jaoks.
- 7 Kõogiviljasahtel**
- 8 Puuviljasahtel**
- 9 Sügavkülmikusahtel**
Kuivatatud liha või kala pikaajaseks säilitamiseks.
- 10 Ukse sees asuv hoiseksioon** (2 tarniga seksioon)
Toiduainete ja jäätise lühiajaliseks hoidmiseks.
- 11 Ukse sees asuv hoiseksioon**
Külmutatud toidu hoidmiseks.
- 12 Sügavkülmikuriiul** (karastatud klaas)
Külmutatud toiduainete, nt liha, kala, jäätise hoidmiseks.



JUHTPANEEL

JAOTURIGA MUDEL

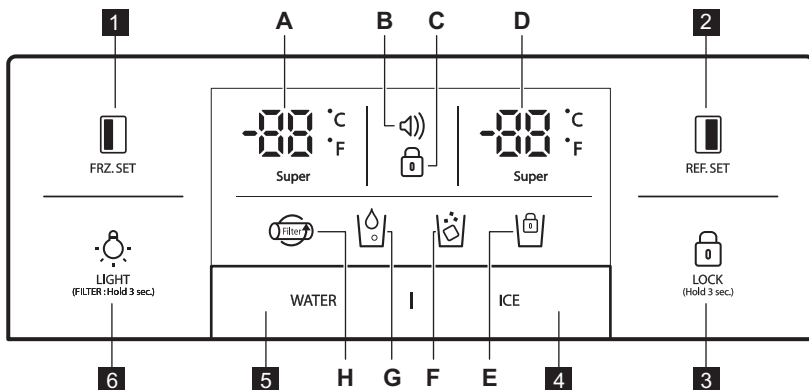

FRZ.SET

Sügavkülmiku temperatuuri valikunupp



REF.SET

Külmiku temperatuuri valikunupp.

LOCK
(Hold 3 sec.)

Vajutage seda nuppu, et ära hoida seadete kogemata muutmine. Nupu vabastamiseks vajutage seda üle 3 sekundi. Ekraan lülitub välja.

4 Valikunupp jää annustamiseks ja

jäävalmistaja lukustamiseks .

5 Vee annustamise valikunupp .

LIGHT
(FILTER: Hold 3 sec.)**VALGUSTUSE/FILTRI nupp:**

1. Jaoturi valgustuse sisselülitamiseks.
2. Nupp filtri vahetamiseks või lähtestamiseks.
Pärast filtri vahetamist või lähtestarni seks vajutage seda nuppu 3 sekundit.

Indikaatorid (A-H)	Kirjeldus
 A. Super	Sügavkülmiku temperatuuri indikaator
B.	<p>Häirenäidik (ilma helita)</p> <p>Kui seadme temperatuur peaks kerki- ma (nt pärast voolukatkestust), antakse seilest näidikul märku</p> <ol style="list-style-type: none"> 1. Häireikoon vilgub, näidates seadmes olevat kõrgeimat temperatuuri 2. Häire lõpeb, kui vajutate nuppu ekraanil kuvatakse temperatuurinäit
C.	Lukuindikaator

Indikaatorid (A-H)	Kirjeldus
D.  Super	Külmiku temperatuuri indikaator
E. 	Jäävalmistaja lukustusindikaator
F. 	Jää annustamise indikaator
G. 	Vee annustamise indikaator
H. 	Filtri vahetamise näidik 6 kuu möödumisel esmakordsest sisselülita mis-est hakkab ikoon vilkuma.

JAOTURITA MUDEL

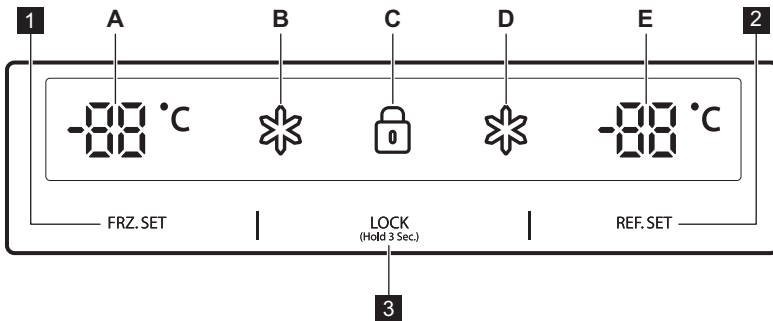

1 FRZ. SET

Sügavkülmiku temperatuuri valikunupp

2 REF. SET





Külmikusektsiooni temperatuuri valikunupp

3 LOCK (Hold 3 Sec.)

Lukustusnupp

Vajutage seda nuppu, et ära hoida seadete kogemata muutmine.

Nupu vabastamiseks vajutage seda üle 3 sekundi.

Indikaatorid (A-E)	Kirjeldus
A. 	Sügavkülmiku temperatuuri indikaator
B. 	Sügavkülmiku "Super"-indikaator
C. 	Lukuindikaator
D. 	Külmiku "Super"-indikaator
E. 	Külmiku temperatuuri indikaator

ENNE ESIMEST KASUTAMIST

VEEVOOLIKU PAIGALDAMINE

1. Automaatse jäävalmistajaga mudelid

- Automaatse jäävalmistaja kasutamiseks peaks veesurve olema 2,0~12,5 kgf/cm².
- Kontrollige oma veekraani veesurvet. Kui 180 cm³ klaas täitub 10 sekundi jooksul, on surve piisav.
- Kui vee surve ei ole automaatse jäävalmistaja jaoks piisavalt kõrge, võtke ühendust torumehega ning hankige vee survepump

2. Veetorude paigaldamisel veenduge, et need ei asu kuumade pindade lähedal.

3. Veefilter ainult filtreerib vett. See ei eemalda baktereid ega mikroobe.

4. Filtri eluiga sõltub kasutustihedusest. Soovitame vahetada filtrit vähemalt kord poole aasta jooksul. Filtrit kinnitades paigaldage see lihtsa juurdepääsuga kohta (eemaldamiseks ja vahetamiseks).

i Märkus. Pärast 6 kuu möödumist esimesest toite sisselülitamisest vilgub ikoon. Ikooni vilkumise eemalda vajutage pärast veefiltri vahetamist 3 sekundi jooksul valgusnupule.

5. Pärast külmiku ja veesüsteemide paigaldamist valige juhtpaneelilt WATER ning hoidke seda 2-3 minutit all, et vesi voolaks veepaaki ning jaoturisse.

IGAPÄEVANE KASUTAMINE

TEMPERatuurINUPPL

Seadme esmakordsel sisselülitamisel seatakse temperatuuri režiimiks Keskmine.

JAOTURIGA MUDEL Sügavkülmikuseksioon

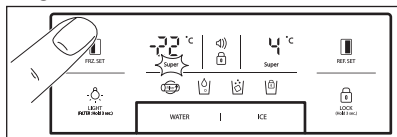

Temperatuuri seadistamiseks vajutage nuppu **FRZ.SET**, kuni ekraanile ilmub soovitud väärtus. Kiiremaks külmutamiseks hoidke nuppu **FRZ.SET** all, kuni süttib LED kirjaga Super. Funktsiooni peatamiseks vajutage sama nuppu uuesti.

Külmikuseksioon

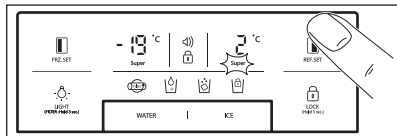

Temperatuuri seadistamiseks vajutage nuppu **REF.SET**, kuni ekraanile ilmub soovitud väärtus. Kiiremaks jahutamiseks hoidke nuppu **REF.SET** all, kuni süttib LED kirjaga Super. Funktsiooni peatamiseks vajutage sama nuppu uuesti.

i Temperatuurinäidiku konverteerimisfunktsioon (Fahrenheit- Celsius)

Vaikeseadistuseks on Celsius. Vajutage lukustusrežiimi sisenemiseks lukunuppu **LOCK (PANEELI)**. Lukustusrežiimis vajutage temperatuuriskaala vahetamiseks nuppu **LEIGHT (PANEELI)** ja **WATER** samaaegselt 10 sekundit.

JAOTURITA MUDEL Sügavkülmikuseksioon

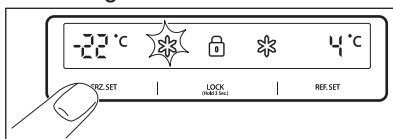

Temperatuuri seadistamiseks vajutage nuppu **FRZ.SET**, kuni ekraanile ilmub soovitud temperatuur. Kiiremaks külmutamiseks hoidke nuppu **FRZ.SET** all, kuni süttib LED kirjaga Super. Funktsiooni peatamiseks vajutage sama nuppu uuesti.

Külmikuseksioon

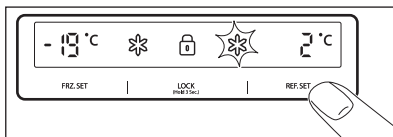

Temperatuuri seadistamiseks vajutage nuppu **REF.SET**, kuni ekraanile ilmub soovitud temperatuur. Kiiremaks jahutamiseks hoidke nuppu **REF.SET** all, kuni süttib LED kirjaga Super. Funktsiooni peatamiseks vajutage sama nuppu uuesti.



ETTEVAATUST

Külmikus olevad toiduained võivad külmuda, kui külmikut ümbritsev temperatuur langeb alla 5°C.

KÕRGEMA TEMPERAATUURI-REZIIM

JAOTURIGA MUDEL



Temperatuuri tõusu külmikus või sügavkülmikus näitab:

- häirekooni vilkumine (helisignaali ei teki)
- elektrooniline süsteem näitab sektsioonide kõrgeimat saavutatud temperatuuri



Kuigi seadme tavapärase töö taastatakse ning sisemine temperatuur jõuab tagasi normaal

sele tasemele, vilgub häireikoon  edasi ning ekraanil kuvatakse kõrgeim saavutatud temperatuur.

-  Lukunupu  vajutamisel häirerežiim peatatakse ning häireikoon  kustub. Ekraanile kuvatakse uuendatud temperatuur.

JAOTURITA MUDEL

Temperatuuri tõusu külmikus või sügavkülmikus näitab:

- vilkumine külmiku/sügavkülmiku sektiooni ekraanil
- elektrooniline süsteem näitab sektioonide kõrgeimat saavutatud temperatuuri

-  Kuigi seadme tavapärane töö taastatakse ning sisemine temperatuur jõuab tagasi normaalsele tasemele, vilgub ekraan edasi ning kuvatakse kõrgeim saavutatud temperatuur

-  Lukunupu **LOCK** (Hold 3 Sec.) vajutamisel peatatakse kõrge temperatuuri režiim ning ekraanil kuvatakse uuendatud temperatuur.

“VÄLJA”-FUNKTSIOONID

- Külmiku sisevalgustid lülituvad välja, kui ukсед on üle 10 minuti lahti olnud
- Ekraani väljalülitusfunktsioon:
 - Kui 5 minuti jooksul pole ühtegi nuppu vajutatud või seadme ust avatud, kustuvad kõik LED-näidikud ekraanil, välja arvatud WATER, ICE ja  icon
 - Pärast LED-lampide väljalülitumist taastub seadme tavapärane töö, kui vajutate mõnda nuppu või avate ukse.
- Süsteemi väljalülitusfunktsioon (väljalülitusfunktsioon):
 - puhkuse ajaks saate seadme välja lülitada ilma seda vooluvõrgust eemaldamata.

- **FRZ. SET** ja **REF. SET** nupu samaaegne vajutamine 5 sekundi jooksul lülitab seadme välja
- väljalülitatud režiimil näitavad külmiku ja sügavkülmiku temperatuurinäidikud “— —”. Teised LED-näidikud kustuvad ning seadme töö peatub.
- nuppude **FRZ. SET** ja **REF. SET** koos vajutamine 5 sekundi jooksul lülitab seadme uuesti sisse

LAHTISE UKSE SIGNAAL

Kui külmiku uks jääb kauemaks kui 1 minutiks lahti, kõlab helisignaali. Signaal lõpeb 5 minuti pärast. Kui tavalised tingimused taastatakse (uks suletakse), helisignaali vaikib.

VALIKUD

MAGIC COOL-TSOON



Seadme esmakordsel sisselülitamisel on LED-näidik FRESH SEES. Samm-sammult seadete muutmiseks kasutage nuppu SELECT.

Samm	Ekraan	Soovitud temperatuur
1.	FRESH	+5°C kuni +6°C.
2.	VEGETABLE	+3°C kuni +4°C.
3.	FISH	-1°C kuni +0°C.
4.	MEAT	-3°C kuni -2°C.

JAOTUR

Valige nupp WATER või ICE ning vajutage sujuvalt tassiga kangi; pärast 2 sekundit:

- Kui vajutate nuppu WATER, süttib ikoon

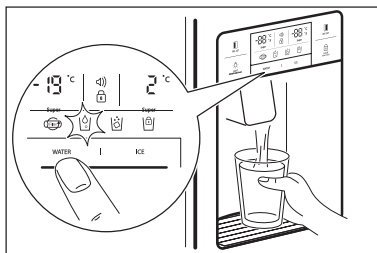

- Kui vajutate nuppu ICE, süttib ikoon

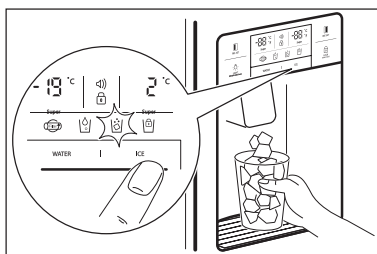

Jääkuubikute sahtli puhastamisel või pikemal mittekasutamisel eemaldage jääkuubikud jäähoidlasahtlist ning lukustage jäävalmistaja, vajutades nuppu ICE 3 sekundit süttib.

! ETTEVAATUST

Hoiduge õrnade tasside või kristallklaaside kasutamisest jääkuubikute annustamisel.

! ETTEVAATUST

Kui jää on imelikku värvi, lõpetage jaoturi kasutamine ning võtke ühendust teeninduskeskusega.



Kasutage ainult seilest seadmest pärit jääd.

AUTOMAATNE JÄÄVALMISTAJA

- Ühekorraga valmistatakse umbes 10 jääkuubikut (14-15 korda päevas). Kui jäähoidlasahtel saab täis, katkeb jää valmistamine.
- On normaalne, et jäävalmistajast koostab kolksuavid helisid, kui jääkuubikud kukuvad jäähoidlasahtlisse.
- Halva lõhna tekkimise ärahoidmiseks puhastage jäähoidlasahtlit regulaarselt.
- Kui jäähoidlasahtlis oleva jää hulk ei ole piisav, ei saa jääd annustada. Oodake päev või rohkem, kuni valmib rohkem jääd.
- Kui jää hästi välja ei tule, kontrollige, ega jaoturi otsik pole ummistunud.
- Kui jääkuubikud jäävad kinni ega ei tule jaoturist välja, tõmmake välja jäähoidlasahtel ning võtke lahti jääkuubikud, mis võivad olla kokku kleepunud.

**ETTEVAATUST**

Kui jäävalmistajasse mineva vee kogus vajab reguleerimist, võtke ühendust teeninduskeskusega.

**ETTEVAATUST**

Elektrikatkestuste korral võivad

jääkuubikud sulada ning voolata põrandale. Kui selline olukord võib kesta pikemalt, eemaldage jäähoidlasahtel ning jääkuubikud, seejärel asetage sahtel tagasi.

VIHJEID JA NÄPUNÄITEID

NÄPUNÄITEID TOIDU SÄILITAMISEKS

- Peske toiduained enne külmikusse panemist.
- Jaotage ning eraldage toiduained väiksemateks osadeks.
- Asetage vett sisaldavad või niiskuserikkad toidud ettepoole (uksele lähemale). Kui need on külma õhu väljalaskeavale liiga lähedal, võivad need külmuda.
- Soojad või kuumad toidud tuleks energiatarbimise vähendamiseks ning külmiku efektiivsuse suurendamiseks enne külmikusse asetamist maha jahutada.
- Olge tähelepanelik selliste puuviljade säilitamisel nagu banaanid, ananassid, tomatid, sest need riknevad madalal temperatuuril kergesti.
- Jätke toiduainete vahele võimalikult palju vaba ruumi. Liiga lähestikku asuvad toiduained takistavad külma õhu ringlemist ning toidu jahutamine on raskendatud.
- Ärge unustage lõhnade vältimiseks toitu katta või pakkida.
- Ärge hoidke jahutuskambris köögivilju, sest need võivad külmuda.
- Munakarbi võite külmikuriulile asetada nii, nagu teile sobib.

PUHASTUS JA HOOLDUS

SISEMISTE OSADE PUHASTAMINE

Puhastamiseks kasutage vee ja õrna pesuvahendiga immutatud lappi.

1. Jaoturi veeriül

Eemaldage lekkevõre ja puhastage veeriülit regulaarselt (lekkeanum ei ole automaatselt tühjenev).

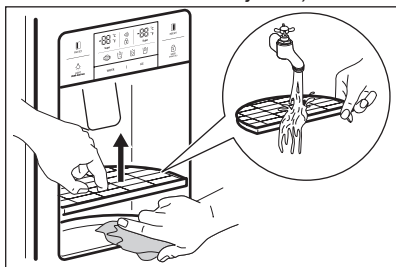

2. Jäähoidlasahtel

- Eemaldamine: tõmmake hoidlasahtlit eemaldamiseks üles- ja ettepoole.
- Tagasiasetamine: kinnitage külmistesse sälkudesse ja lükake lõpuni. Kui sahtlit ei saa lõpuni sisse lükata, tõmmake see välja, keerake sahtlis olevat spiraalkruuvi
- või pöördmehhanismi veerandi pöörde
- võrra ja lükake uuesti.
- Ärge säilitage jääkuubikuid liiga kaua.

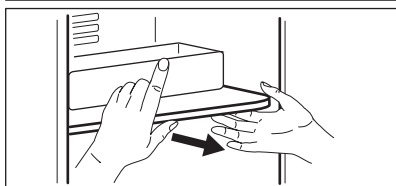
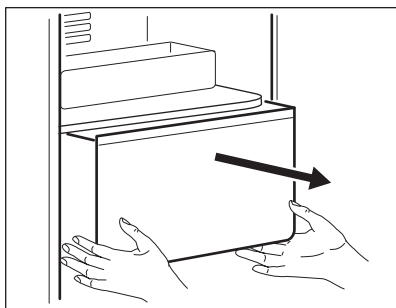

- #### 3. Sügavkülmiku ja külmiku taskud
- Hoidke mõlemast otsast ja tõmmake üles.

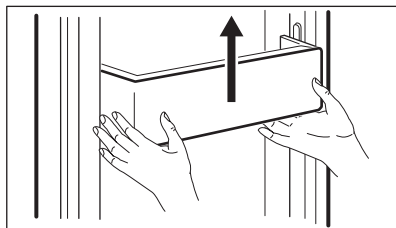

- #### 4. Sügavkülmiku ja külmiku riulid
- Avage uks täielikult ja tõmmake riuleid eemaldamiseks ettepoole.

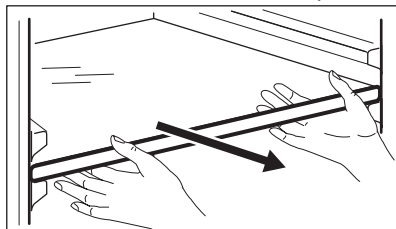

5. Köögivilja- ja puuviljasahtel

Tõmmake ettepoole ja tõstke eemaldamiseks veidi üles.

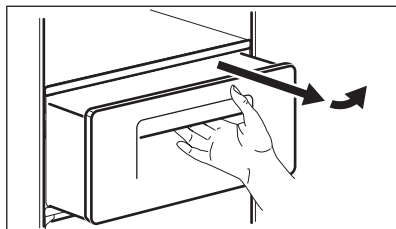

UKSEKORPUSE PUHASTAMINE

Kasutage lappi ja õrna (neutraalset) pesuvahendit.

SEADME TAGAKÜLJE (MOOTORI KORPUSE) PUHASTAMINE

Eemaldage võrel olev tolm tolmuimejaga vähemalt kord aastas.

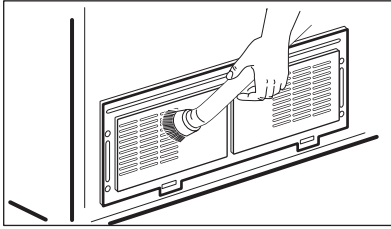

SISEMISE LEO-LAMBI VAHETAMINE



ETIEVAATUST

LED-valgustit tohib asendada ainult teenindustöötaja või samaväärse kvalifikatsiooniga isik.



ETIEVAATUST

Be sure to unplug the appliance first!

Sügavkülmiku ja külmiku LED-i vahetamine

1. Eemaldage LED-i kate tagakülj kruvikeeraja abil.

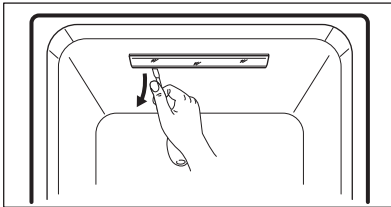

2. Võtke LED-i kate küljest lahti ja keerake lahti 2 LED-plaati hoidvat kruvi.

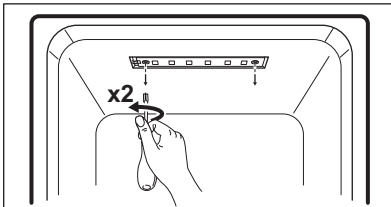

3. Ühendage LED-plaadi juhtmed lahti ja vahetage LED.

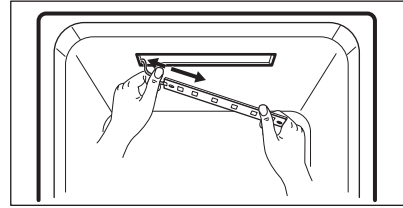

Tagasiasetamiseks järgige samu toiminguid vastupidises järjekorras.

MIDA TEHA, KUI...



Enne teenindusse pöördumist kontrollige järgmisi veaotsingunippe!

Probleem	Mida kontrollida	Lahendus
Sisemus ei lähe külmaks. Sügavkülmutus ja külmutus ei ole piisavad.	<ul style="list-style-type: none"> Kas külmik on jäänud sisse lülitamata? Kas temperatuur on MA-DALAL režiimil? Kas külmik asetseb ot-seses päikesevalguses või on selle lähedal mõni soojusallikas? Kas külmiku ja selle taga oleva seina vahekaugus on liiga väike? 	<ul style="list-style-type: none"> Lülitage külmik sisse. Seadke temperatuurirežiimiks KESKMINE või KÕRGE. Viige seade kohta, kus pole otsest päikesevalgust ega soojusallikaid. Jätke külmiku ja selle taga oleva seina vahele piisavalt ruumi (üle 10 cm).
Külmikus olevad toiduained külmutuvad.	<ul style="list-style-type: none"> Kas temperatuur on TUGEVAL režiimil? Kas ümbritsev temperatuur on liiga madal? Kas niiskuserikkaid toiduaineid hoitakse külma õhu väljalaskevale liiga lähedal? 	<ul style="list-style-type: none"> Seadke temperatuuri režiimiks KESKMINE või MADAL. Toiduained võivad külmutuda, kui ümbritsev temperatuur langeb alla 5 °C. Viigeseade kohta, kus ümbritsev temperatuur on üle 5 °C. Pange niiskuserikkad toiduained ustele lähemal olevatele riiulitele.
Külmikust kostab imelikku heli.	<ul style="list-style-type: none"> Kas külmiku all olev põrand on ühtlane? Kas külmiku ja selle taga oleva seina vahekaugus on liiga väike? Kas mõned esemed või objektid puutuvad vastu külmikut? 	<ul style="list-style-type: none"> Paigaldage külmik ühtlasele ja tasasele pinnale. Jätke piisavalt ruumi. Eemaldage kõik objektid, mis puutuvad vastu külmikut.
Imelik heli: praksumine, klõpsumine, voolava vee hääli, surin, sumin.		See on normaalne (kui seade ei ole loodis, võib heli olla valjem).

Probleem	Mida kontrollida	Lahendus
Külmikust tuleb ebameeldivat lõhna.	<ul style="list-style-type: none"> Kas olete külmikusse paigutanud lahtisi toiduaineid? Kas riiulitel või taskutes on määrdunud kohti? Kas toiduaineid on külmikus hoitud liiga kaua? 	<ul style="list-style-type: none"> Katke ja pakkige toiduained hoolikalt. Puhastage seadmesisemisi osi regulaarselt. Kui ebameeldiv lõhn külmiku osade külge imbub, on seilest raske lahti saada. Ärge hoidke toiduaineid külmikus liiga kaua. Külmik ei ole kõige ideaalsem koht toiduainete hoidmiseks ega pikaajaliseks säilitamiseks.
Uks ei avane lihtsasti.	<ul style="list-style-type: none"> Kas uks suleti ja avati siis kohe uuesti? 	<ul style="list-style-type: none"> Sellisel juhul oodake üks hetk, seejärel avaneb uks lihtsasti.
Seadme sisemuses ja külmiku välispinnal on härmastist ja niiskust.	<ul style="list-style-type: none"> Kas uks oli liiga kaua lahti? Kas külmikus oli lahtiselt suure niiskusesisaldusega toiduaineid? Kas temperatuur ja/või niis kustase külmiku ümber on liiga kõrge? 	<ul style="list-style-type: none"> Ärge jätke külmiku ust liiga kauaks lahti. Katke ja pakkige toiduained hoolikalt. Paigaldage seade kuivemasse ja jahedamasse kohta.
Külmiku esiosa ja küljed on soojad või kuumad.		See on normaalne.

ÜMBRITSEVA ÕHU TEMPERAATUUR

Seade on ette nähtud kasutamiseks temperatuurivahemikus, mis on tüübisildil märgitud kategoorias.

Kliimakategooria	Ümbritseva õhu temperatuur (alate... kun...)
SN	+10°C kun + 32°C
N	+16°C kun + 32°C
ST	+16°C kun + 38°C
T	+16°C kun + 43°C

i Sisetemperatuuri võivad mõjutada faktorid nagu seadme asukoht, ümbritseva õhu temperatuur või ukse avamise tihedus.

TARVIKUD

- Filtrikarp
- Veeühendustarvikute komplekt
- Kasutusjuhend



JÄÄTMEKÄITLUS

Sümboliga  tähistatud materjalid võib ringlusse suunata. Selleks viige pakendid vastavatesse konteineritesse. Aidake hoida keskkonda ja inimeste tervist ja suunake elektri- ja elektroonilised jäätmed ringlusse.

Ärge visake sümboliga  tähistatud seadmeid muude majapidamisjätmete hulka. Viige seade kohalikku ringluspunkti või pöörduge abi saamiseks kohalikku omavalitsusse.



SISÄLLYS

TIETOJA TURVALLISUUDESTA.....	147
TURVALLISUUSOHJEET	148
LAITTEEN KUVAUS	150
KÄYTTÖPANEELI.....	152
KÄYTTÖNOTTO	154
PÄIVITTÄINEN KÄYTTÖ	155
LISÄTOIMINNOT.....	157
HYÖDYLLISIÄ NEUVOJA JA VINKKEJÄ	158
HOITO JA PUHDISTUS	159
KÄYTTÖHÄIRIÖT	161
YMPÄRISTÖNSUOJELU.....	163

WE'RE THINKING OF YOU

Kiitämme teitä Electrolux-laitteen hankinnasta. Olette valinneet tuotteen, joka perustuu vuosikymmenien aikana saatuun kokemukseen ja innovaatioon. Kekseliäs ja tyylikäs laite, joka on suunniteltu teitä ajatellen. Laitetta käyttäessänne voitte olla aina varma erinomaisista tuloksista. Tervetuloa Electroluxiin.

Vieraile verkkosivullamme:



Saadaksesi käyttöön liittyviä neuvoja, esitteitä, vianmääritysohjeita ja huolto-ohjeita:
www.electrolux.com



Tuotteen rekisteröimiseksi parempaa huoltoa varten:
www.electrolux.com/productregistration



Ostaaksesi laitteesi lisävarusteita, kulutusosia ja alkuperäisiä varaosia:
www.electrolux.com/shop

ASIAKASPALVELU JA HUOLTO

Suosittellemme alkuperäisten varaosien käyttöä.

Pidä seuraavat tiedot saatavilla ottaessasi yhteyttä valtuutettuun huoltoliikkeeseen. Kyseiset tiedot löytyvät laitteen arvokilvestä. Malli, tuotenumero, sarjanumero.



Varoitukset/huomautukset ja turvallisuusohjeet.



Yleisohjeet ja vinkit



Ympäristönsuojeluohjeita.

Oikeus muutoksiin pidätetään ilman erillistä ilmoitusta.

TIETOJA TURVALLISUUDESTA

Lue laitteen mukana toimitetut ohjeet ennen laitteen asennusta ja käyttöä. Valmistaja ei ota vastuuta henkilötai omaisuusvahingoista, jotka aiheutuvat laitteen virheellisestä asennuksesta tai käytöstä. Pidä ohjeet aina laitteen mukana tulevia käyttökertoja varten.

Lasten ja taitamattomien henkilöiden turvallisuus

- Yli 8-vuotiaat lapset ja henkilöt, joilla on fyysisiä, aistillisia tai henkisiä puutteita tai puutteellinen kokemus ja tuntemus, voivat käyttää tätä laitetta, jos heitä on valvottu tai ohjattu laitteen turvallisessa käytössä ja he ymmärtävät laitteen käyttöön liittyvät vaarat.
- Älä anna lasten leikkiä laitteella.
- Pidä kaikki pakkausmateriaalit lasten ulottumattomissa.
- Lapset eivät saa suorittaa puhdistusta tai huoltoa ilman valvontaa.

Yleiset turvallisuusohjeet

- Laite on tarkoitettu käytettäväksi kotiympäristöissä ja vastaavissa ympäristöissä, kuten:
 - maatalot, henkilöstön keittiöympäristöt liikkeissä, toimistoissa ja muissa työympäristöissä
 - hotellien, motellien, majoitus ja aamiainen -ympäristöjen ja muiden majatalojen asiakkaiden käyttöympäristöt
- Pidä kalusteeseen asennetun laitteen syvennyksen tai kalustekaapin ilmanvaihtoaukot vapaina.
- Älä yritä nopeuttaa sulatusta mekaanisilla tai muilla sellaisilla välineillä, joita valmistaja ei ole neuvonut käyttämään.
- Varo, ettei jäähdytysputkisto vaurioidu.
- Älä käytä sähkölaitteita elintarvikkeiden säilytystiloissa, elleivät ne ole valmistajan suosittelemaa tyyppiä.
- Älä suihkuta vettä tai käytä höyryä laitteen puhdistamiseen.
- Puhdista laite kostealla pehmeällä liinalla. Käytä vain mietoja puhdistusaineita. Älä käytä hankausainetta, hankaavia pesulappuja, liuottimia tai metalliesineitä.
- Älä säilytä tässä laitteessa räjähdysherkkiä aineita, kuten aerosolitölkkejä.
- Jos virtajohto vaurioituu, sen saa vaaratilanteiden välttämiseksi vaihtaa vain valmistaja, huoltoliike tai vastaava ammattitaitoinen henkilö.
- Jos laitteessa on jääpalakone tai vesiautomaatti, täytä se juomavedellä.
- Jos laitteessa on oltava vesiliitäntä, liitä se vesiverkkoon.

- Tulovedenpaineen on oltava välillä 1 bar (0,1 MPa) ja 10 bar (1 MPa) (minimi- ja maksimiarvo)

TURVALLISUUSOHJEET

Asennus



VAROITUS!

Asennuksen saa suorittaa vain ammattitaitoinen henkilö.

- Poista kaikki pakkausmateriaalit.
- Vaurioitunutta laitetta ei saa asentaa tai käyttää.
- Noudata koneen mukana toimitettuja ohjeita.
- Siirrä laitetta aina varoen, sillä se on raskas. Käytä aina suojakäsineitä.
- Varmista, että ilmankierto on hyvä laitteen ympärillä.
- Odota vähintään 4 tuntia ennen kuin kytket laitteen sähköverkkoon. Täten öljy virtaa takaisin kompressorisiin.
- Älä asenna laitetta lämmittimien tai liesien, uunin tai keittotasojen lähelle.
- Laitteen takaosa on asetettava seinää kohteen.
- Laitetta ei saa asentaa suoraan auringonvaloon.
- Älä asenna laitetta liian kosteaan tai kylmään paikkaan, kuten vajaan, autotalliin tai viinikellariin.
- Kun siirrät laitetta, nosta sitä etureunasta, jottet naarmuta lattiaa.

Sähköliitântä



VAROITUS!

Tulipalo- ja sähköiskuvaara.

- Laite on kytkettävä maadoitettuun pistorasiaan.
- Kaikki sähkökytkennät tulee jättää asiantuntevan sähköasentajan vastuulle.
- Varmista, että arvokilven sähkötiedot vastaavat kotitalouden sähköverkon arvoja. Ota muussa tapauksessa yhteyttä sähköasentajaan.
- Käytä aina oikein asennettua iskunkestävää pistorasiaa.

- Älä käytä jakorasioita tai jatkojohtoja.
- Varmista, etteivät sähköosat vaurioidu (esim. pistoke, virtajohto, kompressor). Ota yhteyttä huoltopalveluun tai sähköasentajaan sähköosien vaihtamiseksi.
- Virtajohdon on oltava aina pistokkeen alapuolella.
- Kytke pistoke pistorasiaan vasta asennuksen jälkeen. Varmista, että laitteen verkkovirtakytkentä on ulotuvilla laitteen asennuksen jälkeen.
- Älä vedä virtajohdosta pistoketta irrottaessasi. Vedä aina pistokkeesta.

Käyttö



VAROITUS!

Henkilövahinkojen, palovamman tai sähköiskujen tai tulipalon vaara.

- Älä muuta laitteen teknisiä ominaisuuksia.
- Älä aseta sähkölaitteita (esim. jäätelökoneita) laitteeseen, ellei valmistaja ole antanut lupaa niiden käyttöön.
- Varo, ettei jäähdytysputkisto vaurioidu. Se sisältää isobutaania (R600a), joka on hyvin ympäristöön yhteensopiva maakaasu. Kyseinen kaasu on syttyvää.
- Jos jäähdytysputkisto vaurioituu, varmista, ettei huoneessa ole avotulta ja sytytyslähteitä. Huolehdi hyvästä ilmanvaihdosta.
- Älä anna kuumien esineiden koskea laitteen muoviosia.
- Älä aseta hiilihappoa sisältäviä juomia pakastimeen. Muutoin juomasäiliön muodostuu painetta.
- Älä säilytä tulenarkoja kaasuja tai nesteitä laitteessa.
- Älä aseta laitteeseen, sen lähelle tai päälle syttyviä tuotteita tai syttyviin



tuotteisiin kostutettuja esineitä.

- Älä kosketa kompressoriin tai lauhduttimeen. Ne ovat kuumia.
- Älä poista pakastimen tuotteita tai kosketa niihin, jos kätesi ovat märät tai kosteat.
- Älä pakasta uudelleen jo sulaneita elintarvikkeita.
- Noudata pakasteiden pakkauksessa olevia säilytysohjeita.

Sisävalo

- Tässä laitteessa olevat polttimet ovat erityisesti kodinkoneita varten suunniteltuja erikoispolttimoita!

Hoito ja puhdistus



VAROITUS!

Virheellinen käyttö voi aiheuttaa henkilövahinkoja tai laitteen vaurioitumisen.

- Ennen kuin aloitat huollon tai puhdistuksen, kytke laite pois toiminnasta ja irrota pistoke pistorasiasta.
- Laitteen jäähdytysyksikkö sisältää hiilivetyä. Ainoastaan pätevä alan ammattilainen saa huoltaa yksikköä ja täyttää sen uudelleen.
- Tarkista laitteen sulamisveden poistoaukko säännöllisesti ja puhdista

se tarvittaessa. Jos poistoaukko on tukossa, sulanut vesi kerääntyy laitteen pohjalle.

Hävittäminen



VAROITUS!

Henkilövahinko- tai tukehtumisvaara.

- Irrota pistoke pistorasiasta.
- Leikkaa virtajohto irti ja hävitä se.
- Irrota kansi, jotta lapset ja eläimet eivät voisi jäädä kiinni laitteen sisälle.
- Tämän laitteen jäähdytysputkistossa ja eristysmateriaaleissa ei ole otsonikerrokselle haitallisia aineita.
- Eristevaahto sisältää tulenarkaa kaasua. Kysy lisätietoa laitteen oikeaoppisesta hävittämisestä paikalliselta viranomaiselta.
- Älä vaurioita lämmönvaihtimen lähellä olevaa jääkaapin osaa.



LAITTEEN KUVAUS

ANNOSTELIJALLA VARUSTETTU MALLI

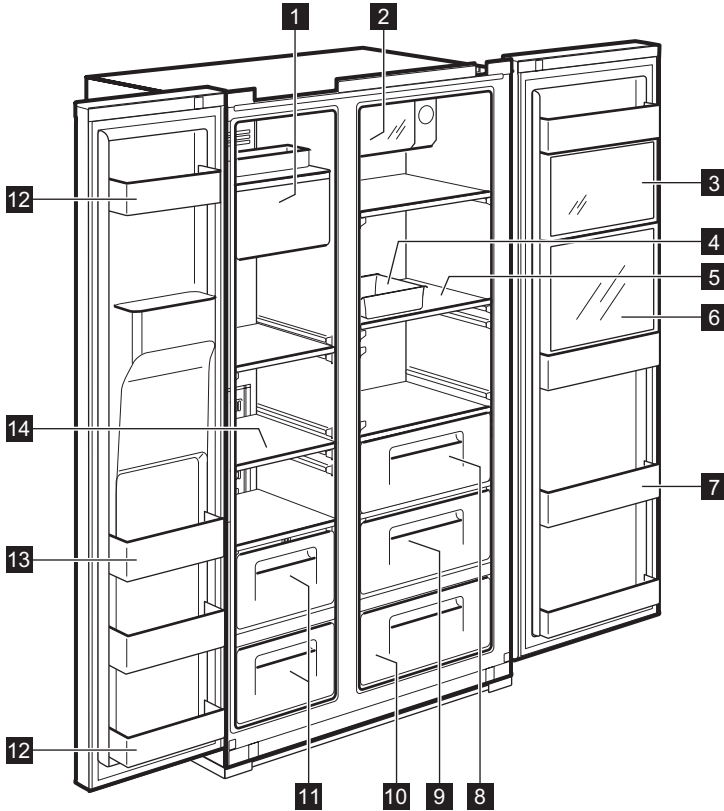
**1 Jääpalokone ja jääpalojen säilytystila**

2 Xpress-pikajäähdytyn (pikajäähdytyslokero) Juomien säilytystä varten.

3 Multi Plus Zone

Yleisten lääkkeiden tai kosmetiikan säilytystä varten. Turvallista säilytystä ei taata muille tuotteille, kuten tutkimusnäytteille tai erityisen säilytyslämpötilan vaativille lääkkeille.

4 Munakotelo

Älä säilytä kotelossa jääkuutioita tai aseta sitä pakastimeen.

5 Jääkaapin hylly (karkaistu lasi)

Tavallisten elintarvikkeiden säilytystä varten.

6 Virvokekotelo (vain tietyt mallit)

Usein käytettäviä tölkkejä, vesipulloja ja juomia varten.

7 Virvokekaukalo

Jäähdytettyjen elintarvikkeiden, kuten maidon, mehun, olutpullojen, jne. säilytystä varten.

8 Vihanneslaatikko**9 Hedelmälaatikko**

10 Magic Cool Zone (vain tietyt mallit).

11 Pakastelokero

Kuivatun lihan tai kalan pitkäaikaista säilytystä varten.

12 Ovikaukalo (2-tähden säilytystila)

Ruokien ja jäätelön lyhytaikaista säilytystä varten.

13 Ovikaukalo

Pakastetuotteiden säilytystä varten.

14 Pakastimen hylly (karkaistu lasi)

Pakastetuotteiden, kuten lihan, kalan, jäätelön, jne. säilytystä varten.

MALLI ILMAN ANNOSTELIJAA

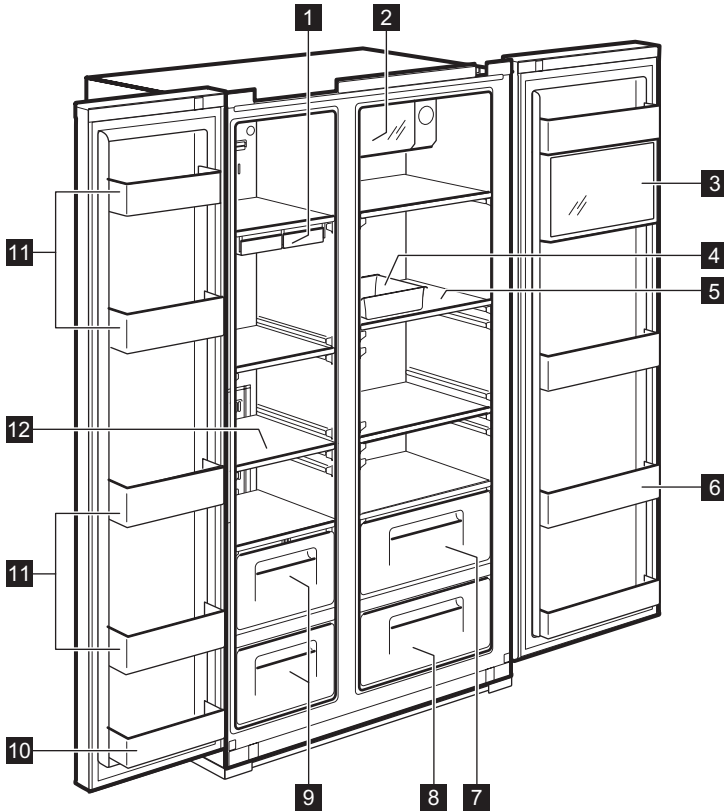
**1 Jääpalatarjotin****2 Xpress-pikajäähdytin**

(pikajäähdytyslokero) Juomien säilytystä varten.

3 Multi Plus Zone

Yleisten lääkkeiden tai kosmetiikan säilytystä varten. Turvallista säilytystä ei taata muille tuotteille, kuten tutkimusnäytteille tai erityisen säilytyslämpötilan vaativille lääkkeille.

4 Munakotelo

Älä säilytä kotelossa jääkuutioita tai aseta sitä pakastimeen.

5 Jääkaapin hylly (karkaistu lasi)

Tavallisten elintarvikkeiden säilytystä varten.

6 Virvokekaukalo

Jäähdytettyjen elintarvikkeiden, kuten maidon, mehun, olutpullojen, jne. säilytystä varten.

7 Vihanneslaatikko**8 Hedelmälaatikko****9 Pakastelokero**

Kuivatun lihan tai kalan pitkäaikaista säilytystä varten.

10 Ovikaukalo (2-tähden säilytystila)

Ruokien ja jäätelön lyhytaikaista säilytystä varten.

11 Ovikaukalo

Pakastetuotteiden säilytystä varten.

12 Pakastimen hylly (karkaistu lasi)

Pakastetuotteiden, kuten lihan, kalan, jäätelön, jne. säilytystä varten.

KÄYTTÖPANEELI

ANNOSTELIJALLA VARUSTETTU MALLI

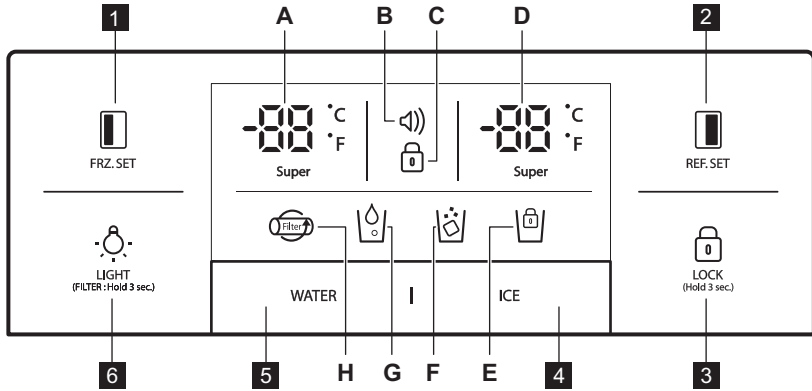

FRZ.SET

Pakastimen lämpötilanvalitsin.



REF.SET

Jääkaapin lämpötilanvalitsin.

LOCK
(Hold 3 sec.)

Paina tätä painiketta välttääksesi asetusten muuttamisen vahingossa. Vapauta painike painamalla sitä yli 3 sekunnin ajan. Näyttö sammuu. Jäänannostelijan valintapainike ja





4 Jääpalakoneen lukitus .

5 Vesiannostelijan valintapainike.

LIGHT
(FILTER: Hold 3 sec.)**VALO/SUODATTIN-painike:**

1. Annostelijan valon sytytyspainike.
2. Suodattimen vaihdon tai resetoimisen painike. Paina tätä painiketta 3 sekunnin ajan suodattimen vaihtamisen jälkeen tai asetusten resetoimiseksi.

Indicators (A-H)	Description
	Pakastimen lämpötilan merkivalo
	<p>Hälytysnäyttö (ei ääntä) Korkean lämpötilan hälytys (esim. sähkökatkoksen seurauksena)</p> <ol style="list-style-type: none"> 1. Hälytysmerkkivalo vilkkuu ja osoittaa korkeimman sisälämpötilan 2. Hälytys sammuu, kun -painiketta painetaan ja näytössä näkyy lämpötila- arvo
	Lukituksen merkivalo

Indicators (A-H)	Description
 D. Super	Jääkaapin lämpötilan merkkivalo
	Jääpalakoneen lukituksen merkkivalo
	Jäänannostelijan merkkivalo
	Vesiannostelijan merkkivalo
	Suodattimen vaihdon merkkivalo Merkkivalo vilkkuu, kun ensimmäisestä käynnistyskerrasta on kulunut 6 kuukautta.

MALLI ILMAN ANNOSTELIJAA

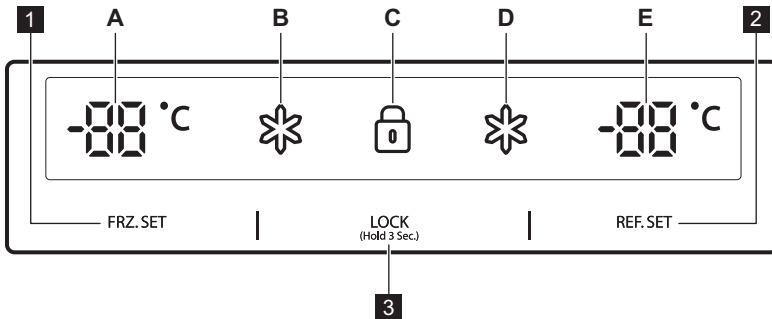

1 FRZ. SET

Pakastimen lämpötilanvalitsin

2 REF. SET





Jääkaapin lämpötilanvalitsin

3 LOCK

(Hold 3 Sec.)

Lukituspainike

Paina tätä painiketta välttääksesi asetusten muuttamisen vahingossa. Vapauta painike painamalla sitä yli 3 sekunnin ajan.

Indicators (A-E)	Description
A. 	Pakastimen lämpötilan merkkivalo
B. 	Pakastimen tehotoiminnon merkkivalo
C. 	Lukituksen merkkivalo
D. 	Jääkaapin tehotoiminnon merkkivalo
E. 	Jääkaapin lämpötilan merkkivalo

KÄYTTÖÖNOTTO

VESIPUTKEN ASENNUS

- 1. Mallit, joissa on jääpalakone**
 - Vedenpaineen on oltava 2,0~12,5 kgf/cm² tai sitä suurempi, jotta automaattinen jääpalakone toimisi.
 - Tarkista hanaveden paine. Jos 180 cc:n kuppi on täynnä 10 sekunnissa, paine on hyväksyttävä.
 - Jos vedenpaine ei ole riittävä jääpalakoneen toimimisen kannalta, ota yhteyttä paikalliseen putki-asentajaan ylimääräisen vedenpainepumpun asentamiseksi.
- 2. Varmista vesiputkien asennuksen aikana, että ne eivät ole kuumien pintojen lähellä.**
- 3. Vesisuodatin ainoastaan "suodattaa" veden. Se ei poista vedestä bakteereja tai mikrobeja.**
- 4. Suodattimen käyttöikä riippuu käytöstämäärästä. Suosittelemme, että suodatin vaihdetaan vähintään 6 kuukauden välein. Kiinnitä suodatin asennuksen aikana helppopääsyiseen paikkaan (poistamista ja vaihtoa varten).**

i Huomautus: Kuvake vilkkuu 6 kuukauden kuluttua ensimmäisestä virtakytkennästä. Nollaa vilkkuva kuvake painamalla valopainiketta 3 sekunnin ajan vedensuodattimen vaihtamisen jälkeen.

- 5. Kun jääkaappi ja vesiputkisto on asennettu, valitse käyttöpaneelista valinta WATER ja paina sitä 2-3 minuuttia veden syöttämiseksi vesisäiliöön ja veden annostelemiseksi.**

PÄIVITTÄINEN KÄYTTÖ

LÄMPÖTILAN VALVONTA

Kun laite kytketään verkkovirtaan ensimmäisen kerran, lämpötila on asetettu keskitasolle.

ANNOSTELIJALLA VARUSTETTU MALLI

Pakastin

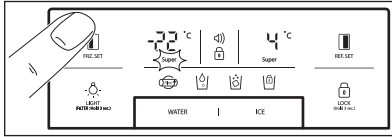

Aseta lämpötila painamalla painiketta

FRZ. SET kunnes näkyviin tulee haluamasi arvo.

Aktivoi pikapakastustoiminto painamalla ja pitämällä painiketta **FRZ. SET** alhaalla, kunnes tehotoiminnon merkkivalo syttyy. Poista toiminto käytöstä painamalla painiketta uudelleen.

Jääkaappi

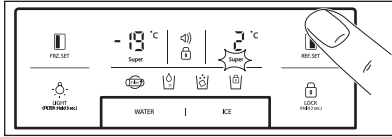

Aseta lämpötila painamalla painiketta

REF. SET kunnes näkyviin tulee haluamasi arvo. Aktivoi pikajäähdytystoiminto

painamalla ja pitämällä painiketta **REF. SET** alhaalla, kunnes tehotoiminnon merkkivalo syttyy. Poista toiminto käytöstä painamalla painiketta uudelleen.

i Lämpötilan merkkivalon muunnostoiminto (Fahrenheit-Celsius)

Oletusasetus on Celsius. Paina lukituspainiketta **LOCK (HÄLYTYS)** siirtyäksesi lukitustilaan. Paina lukitustilassa painiketta **WATER** samanaikaisesti 10 sekunnin ajan lämpötilalaskimen muuttamiseksi.

MALLI ILMAN ANNOSTELIJAA

Pakastin

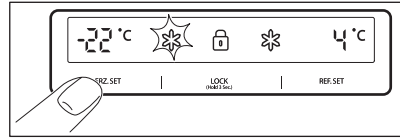

Aseta lämpötila painamalla painiketta **FRZ. SET**, kunnes näkyviin tulee haluamasi lämpötila.

Aktivoi pikapakastustoiminto painamalla ja pitämällä painiketta **FRZ. SET** alhaalla, kunnes tehotoiminnon merkkivalo syttyy. Poista toiminto käytöstä painamalla painiketta uudelleen.

Jääkaappi

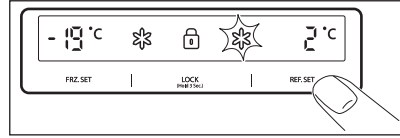

Aseta lämpötila painamalla painiketta **REF. SET**, kunnes näkyviin tulee haluamasi lämpötila.

Aktivoi pikajäähdytystoiminto painamalla ja pitämällä painiketta **REF. SET** alhaalla, kunnes tehotoiminnon merkkivalo syttyy. Poista toiminto käytöstä painamalla painiketta uudelleen.

HUOMIO!



Jos ympäristön lämpötila on liian alhainen, jääkaapin toiminnassa saattaa esiintyä ongelmia.

KORKEAN LÄMPÖTILAN TILA

ANNOSTELIJALLA VARUSTETTU MALLI

Laite ilmoittaa pakastimen ja jääkaapin lämpötilan noususta seuraavasti:

- vilkkuva hälytysmerkkivalo (ei äänimerkkiä)
- elektroninen järjestelmä näyttää jääkaapin ja pakastimen suurimman sisälämpötilan

i Vaikka laitteen normaali toiminta palautetaan ja sisälämpötila saavuttaa normaalin tason, hälytysmerkkivalo (🔊) vilkkuu edelleen ja näytössä näkyy suurin saavutettu lämpötila.

i Kun lukituspainiketta  painetaan, hälytystila päättyy ja hälytysmerkkivalo (🔊) sammuu. Asetettu arvo näkyy näytössä.

MALLI ILMAN ANNOSTELIJAA

Laite ilmoittaa pakastimen ja jääkaapin lämpötilan noususta seuraavasti:

- pakastimen tai/ja jääkaapin näyttö vilkkuu
- elektroninen järjestelmä näyttää jääkaapin ja pakastimen suurimman sisälämpötilan

i Vaikka laitteen normaali toiminta palautetaan ja sisälämpötila saavuttaa normaalin tason, näyttö vilkkuu edelleen ja näytössä näkyy korkein saavutettu lämpötila.

i Kun lukituspainiketta  **LOCK** (Hold 3 Sec.) painetaan, korkean lämpötilan tila sammuu ja näytössä näkyy säädetty lämpötila-arvo.

SAMMUTUSTOIMINNOT

- Laitteen sisävalot sammuvat, kun ovea on pidetty auki yli **10** minuuttia.
- Näytön sammutustoiminto:
 - kun mitään painiketta ei ole painettu eikä ovia avattu 5 minuuttiin, kaikki näytön LED-valot sammuvat merkkivaloja WATER, ICE ja  lukuunottamatta.
 - Valojen sammumisen jälkeen laite palaa normaalin näyttötilaan, kun jotakin painiketta painetaan tai ovi avataan.
- Järjestelmän sammutustoiminto (virrankatkaisu):
 - laitteen käyttö voidaan lopettaa ilman, että sitä tarvitsee irrottaa sähköverkosta, esimerkiksi loman ajaksi

- kytke laite pois toiminnasta painamalla painiketta **FRZ. SET** ja **REF. SET** samanaikaisesti **5** sekunnin ajan
- sammutustilassa pakastimen ja jääkaapin lämpötilanäytössä näkyy " — — ". Kaikki merkkivalot sammuvat ja laite kytkeytyy pois toiminnasta.
- poista sammutustoiminto käytöstä painamalla ja pitämällä alhaalla painiketta **FRZ. SET** ja **REF. SET** samanaikaisesti **5** sekunnin ajan

OVIHÄLYTYS

Jos jääkaapin tai pakastimen ovea pidetään auki **1** minuutin ajan, hälytysäänimerkki aktivoituu aktivoituu. Hälytys sammuu **5** minuutin kuluttua. Kun olosuhteet ovat palautuneet normaaleiksi (ovi suljettu), hälytysäänimerkki sammuu.

LISÄTOIMINNOT

MAGIC COOL ZONE



Kun laite kytketään ensimmäisen kerran sähköverkkoon, FRESH-merkkivalo syttyy. Muuta asetuksia vaihe vaiheelta painikkeella SELECT.

Vaihe	Näyttö	Kohdelämpötila
1.	FRESH	+5°C - +6°C.
2.	VEGETABLE	+3°C - +4°C.
3.	FISH	-1°C - +0°C.
4.	MEAT	-3°C - -2°C.

ANNOSTELIJA

Valitse WATER tai ICE -painike ja paina vipua tasaisesti kupilla 2 sekunnin kuluttua:

- Jos olet painanut painiketta WATER, merkkivalo syttyy.

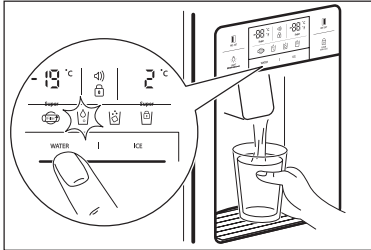

- Jos olet painanut painiketta ICE, merkkivalo syttyy.

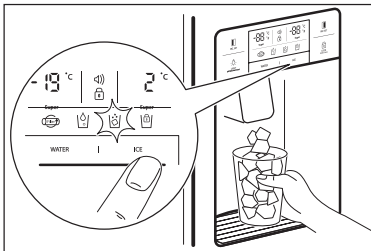

Kun jääkuutioiden lokeroa puhdistetaan tai sitä ei käytetä pitkään aikaan, poista jääkuutiot jään säilytyslokeroosta ja lukitse jääpalakone painamalla painiketta ICE 3 sekunnin ajan. -merkkivalo syttyy.



HUOMIO!

Vältä herkästi särkyvien kuppien tai kristallilasien käyttämistä jääkuutioiden annostelemiseen.



HUOMIO!

Jos jääkuutio näyttää värjäytyneeltä, älä käytä annostelijaa ja ota.



Käytä ainoastaan tästä laitteesta saatua jäätä..

AUTOMAATTINEN JÄÄPALAKONE

- Jääpalakone valmistaa noin 10 jääkuutiota kerrallaan 14–15 kertaa päivässä. Jos jään säilytyslokero on täysi, jäänteko loppuu.
- Jääpalakoneen iskuäänet ovat normaaleja jääkuutioiden pudotessa jään säilytyslokeroon.
- Jään säilytyslokero tulee puhdistaa säännöllisesti epämiellyttävien hajujen välttämiseksi.
- Jos säilytyslokerossa ei ole riittävästi jäätä, jäätä ei välttämättä voi annostella. Odota noin päivä, ennen kuin teet lisää jäätä.
- Jos jään annostelu on vaikeaa, varmista, ettei annostelijan aukko ole tukkiutunut.
- Jos jääkuutiot juuttuvat kiinni eikä niitä tule ulos annostelijasta, vedä jään säilytyslokero ulos ja erottele yhteen kiinnittyneet jääkuutiot.

**HUOMIO!**

Jos jääpalakoneeseen syötettävää veden määrää on säädettävä, ota yhteyttä huoltoliikkeeseen.

**HUOMIO!**

Mahdollisen sähkökatkoksen satuesssa jääkuutiot voivat sulaa ja vesi valua lattialle. Jos sähkökatkoksen oletetaan kestävän useampia tunteja, vedä lokero ulos ja poista siitä jääkuutiot, aseta lokero sitten takaisin paikoilleen.

HYÖDYLLISIÄ NEUVOJA JA VINKKEJÄ

VINKKEJÄ RUOKIEN SÄILYTÄMISEEN

- Pese elintarvikkeet ennen niiden asettamista säilöön.
- Erotta ja jaa elintarvikkeet pieniin kappaleisiin.
- Aseta runsaasti nestettä tai kosteutta sisältävät elintarvikkeet hyllyjen etuosaan. Aseta elintarvikkeet siten, etteivät ne ota kiinni takaseinään.
- Lämpimät tai kuumat elintarvikkeet tulee asettaa säilöön vasta silloin, kun ne ovat jäähtyneet. Täten säästetään energian kulutusta ja parannetaan jäähdytystehoa.
- Ole erityisen varovainen trooppisten hedelmien, kuten banaanien, ananaksen ja tomaattien säilönnän kanssa, sillä niiden laatu voi helposti heikentyä alhaisessa lämpötilassa.
- Jätä ruokien väliin mahdollisimman paljon tilaa. Jos tuotteet asetetaan liian lähelle toisiaan, kylmän ilman kierto estyy ja jäähdytys on heikko.
- Älä unohda suojata tai kääriä elintarvikkeita kelmuun, jotta niiden hajujen leviäminen estettäisiin.
- Älä säilytä vihanneksia jäähdytysosassa, sillä ne voivat jäätyä.
- Voit asettaa munakotelon haluamallasi tavalla jääkaapin hyllylle.

HOITO JA PUHDISTUS

SISÄOSIEN PUHDISTAMINEN

Puhdista liinalla, käytä vettä ja mietoa (neutraalia) pesuainetta.

1. Annostelijan vuotoallas

Puhdista liinalla, käytä vettä ja mietoa (neutraalia) pesuainetta.

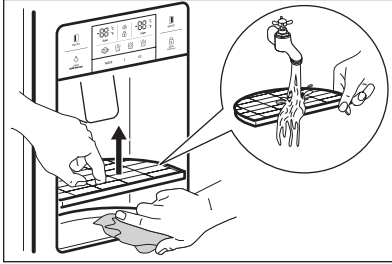

2. Jään säilytyslokero

- Irrottaminen: vedä lokeroa ylöspäin.
- Asentaminen: asenna sivussa oleviin uriin ja aseta loppuun saakka. Jos lokeron paikoilleen asettaminen on vaikeaa, poista se, kierrä lokeron ruuvia tai kiertomekanismia neljänneksen verran ja aseta se takaisin paikoilleen.
- Älä säilytä jääkuutioita liian pitkään.

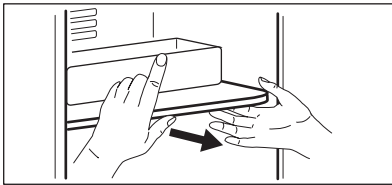
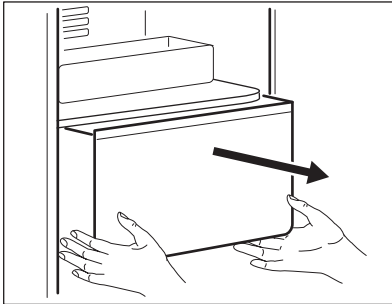

- #### 3. Pakastimen ja jääkaapin kaukalot
- Pitele molempia päitä ja vedä ylöspäin.

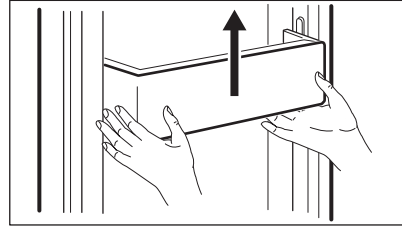

4. Pakastimen ja jääkaapin hyllyt

Avaa ovi kokonaan, vedä hyllyjä sitten eteenpäin niiden irrottamiseksi.

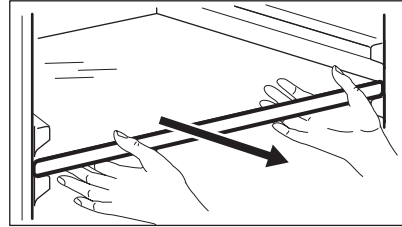

5. Vihanneslaatikko ja hedelmälaatikko

Vedä eteenpäin ja nosta hiukan ylöspäin laatikoiden poistamiseksi.

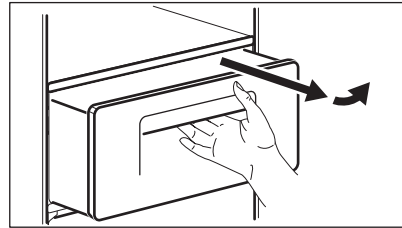

OVEN PUHDISTAMINEN

Puhdista liinalla, käytä mietoa (neutraalia) pesuainetta.

LAITTEEN TAKAOSAN PUHDISTAMINEN

Poista pöly ritilästä imurilla vähintään kerran vuodessa.

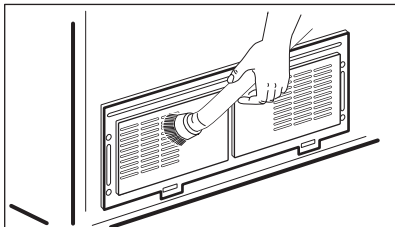

SISÄVALON VAIHTAMINEN



HUOMIO!

Vain huoltoliike tai vastaava alan ammattilainen saa vaihtaa LED-valon.



HUOMIO!

Muista irrottaa pistoke ensin sähköverkosta.

Pakastimen ja jääkaapin LED-valon vaihtaminen

1. Irrota LED-valon suojuksen takaosa ruuvimeisselillä.

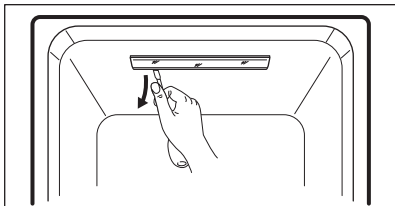

2. Irrota LED-valon suojus ja löysää LED-valon levyn 2 kiinnitysruuvia.

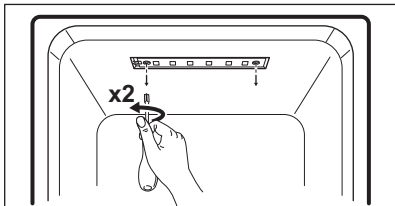

3. Irrota LED-valon levyn johtosarja ja vaihda LED-valo.

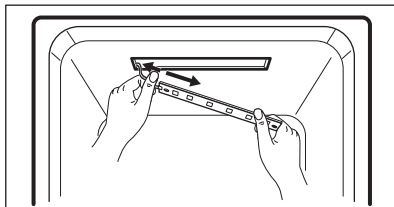

Asenna osat paikoilleen noudattamalla purkuohjeita päinvastaisessa järjestyksessä.



KÄYTTÖHÄIRIÖT



Lue seuraavat vianmääritysohjeet ennen yhteyden ottamista huolto-
liikkeeseen.

Ongelma	Tarkistustoimenpide	Korjaustoimenpide
Sisätila ei jäähdy. Pakastus ja jäähdytys ovat riittämättömiä.	<ul style="list-style-type: none">• Onko laite irrotettu sähköverkosta?• Onko lämpötila asetettu alhaiselle tasolle?• Onko laite suorassa auringonvalossa tai onko sen lähellä lämpölähteitä?• Onko laitteen takaosa liian lähellä seinää?	<ul style="list-style-type: none">• Kytke laite sähköverkkoon.• Aseta lämpötila keskitasolle tai korkealle tasolle.• Siirrä jääkaappi paikkaan, jossa suoraa auringonvaloa ei ole tai jonka lähellä ei ole lämpölähteitä.• Varmista, että laitteen takaosan ja seinän välissä on riittävästi tilaa (yli 10 cm).
Laitteessa olevat elintarvikkeet jäätyvät.	<ul style="list-style-type: none">• Onko lämpötila asetettu korkealle tasolle?• Onko ympäristölämpötila liian alhainen?• Onko elintarvikkeet, joiden kosteuspitoisuus on suuri, asetettu liian lähelle laitteen takaseinää?	<ul style="list-style-type: none">• Aseta lämpötila keskitasolle tai korkealle tasolle.• Elintarvikkeet voivat jäättyä, jos ympäristölämpötila on alle 5 °C. Siirrä jääkaappi paikkaan, jossa lämpötila on yli 5 °C.• Aseta suuren kosteuspitoisuuden omaavat elintarvikkeet hyllyjen etuosaan.
Laitteesta kuuluu epätavallisia ääniä.	<ul style="list-style-type: none">• Onko laitteen alla oleva lattia epätasainen?• Onko laitteen takaosa liian lähellä seinää?• Koskeeko laitteeseen jokin esine tai muu kohde?	<ul style="list-style-type: none">• Siirrä laite tasaiselle lattialle.• Varmista riittävät etäisyydet.• Poista esineet, jotka koskettavat laitteeseen.
Poikkeavia ääniä: iskuja, kolauksia, veden virtausta, hurinaa ja surinaa.		Tämä on normaalia (jos jääkaappia ei ole tasapainoitettu, äänit voivat olla voimakkaammat).



Ongelma	Tarkistustoimenpide	Korjaustoimenpide
Sisätilassa on tuoksuja tai epämiellyttäviä hajuja..	<ul style="list-style-type: none"> Onko jääkaapissa olevat elintarvikkeet ilman suojaa tai pakkausta? Onko hyllyillä ja kaukoissa ruokajäämiä? Onko elintarvikkeita säilytetty liian pitkään jääkaapissa? 	<ul style="list-style-type: none"> Varmista, että elintarvikkeet on suojattu ja pakattu hyvin. Puhdista laitteen sisäosat säännöllisesti. Kun hajut imeytyvät osiin, niitä on hankalaa poistaa. Älä säilytä elintarvikkeita laitteessa liian pitkään. Noudata ruokaaineiden säilytysohjeita.
Ovi ei avaudu helposti..	<ul style="list-style-type: none"> Suljettiinko ovi ja avattiinko se heti sen jälkeen? 	<ul style="list-style-type: none"> Odota tällöin yhden minuutin ajan, jonka jälkeen avaaminen on helppoa.
Laitteessa on huurrettä ja kosteutta.	<ul style="list-style-type: none"> Onko ovea pidetty auki liian pitkään? Onko erittäin nestepitoisia ruokia asetettu laitteeseen ilman suojaa tai käärettä? Onko lämpötila ja/ tai kosteus laitteen ympärillä korkea? 	<ul style="list-style-type: none"> Älä jätä ovea auki pitkäksi aikaa. Varmista, että elintarvikkeet on suojattu ja pakattu hyvin. Asenna laite kuivempaan ja viileämpään paikkaan.
Laitteen etuja sivuosa ovat lämpimät tai kuumat.		Tämä on normaalia.

YMPÄRISTÖLÄMPÖTILA

Tämä laite on tarkoitettu käytettäväksi paikassa, jossa ympäristön lämpötila vastaa laitteen arvokilvessä mainittua ilmastoluokkaa.

Ilmastoluokka	Ympäristölämpötila (... - ...)
SN	+10°C - +32°C
N	+16°C - +32°C
ST	+16°C - +38°C
OTA	+16°C - +43°C

i Sisälämpötilaan voivat vaikuttaa esimerkiksi laitteen sijainti, ympäristön lämpötila ja oven avaustiheys.

VARUSTEET

- Suodatinkotelo
- Vedensyöttöpakkaus
- Käyttöohje



YMPÄRISTÖNSUOJELU

Kierrätä materiaalit, jotka on merkitty merkillä . Kierrätä pakkaus laittamalla se asianmukaiseen kierrätysastiaan. Suojele ympäristöä ja ihmisten terveyttä kierrättämällä sähkö- ja elektroniikkaromut.

Älä hävitä merkillä  merkittyjä kodinkoneita kotitalousjätteen mukana. Palauta tuote paikalliseen kierrätyskeskukseen tai ota yhteyttä paikalliseen viranomaiseen.



CUPRINS

INFORMAȚII PRIVIND SIGURANȚA.....	165
INSTRUCȚIUNI PRIVIND SIGURANȚA	166
DESCRIEREA PRODUSULUI	168
PANOUL DE COMANDĂ	170
ÎNAINTE DE PRIMA UTILIZARE	172
UTILIZAREA ZILNICĂ.....	173
OPȚIUNI.....	175
SFATURI ȘI RECOMANDĂRI.....	176
ÎNGRIJIREA ȘI CURĂȚAREA.....	177
CE TREBUIE FĂCUT DACĂ.....	179
PROTEJAREA MEDIULUI ÎNCONJURĂTOR.....	181

NE GÂNDIM LA DUMNEAVOASTRĂ

Vă mulțumim că ați achiziționat un aparat Electrolux. Ați ales un produs care include decenii de experiență profesională și de inovație. Ingenios și stilat, a fost conceput special pentru dumneavoastră. Pentru ca atunci când îl utilizați să veți întotdeauna aceleași rezultate extraordinare. Bine ați venit la Electrolux.

Vizitați website-ul la:



Aici găsiți sfaturi privind utilizarea, broșuri, informații care vă ajută la rezolvarea unor probleme apărute și informații despre service:
www.electrolux.com



Înregistrați-vă produsul pentru a beneficia de servicii mai bune:
www.electrolux.com/productregistration



Cumpărați accesorii, consumabile și piese de schimb originale pentru aparatul dvs.:
www.electrolux.com/shop

SERVICIUL DE RELAȚII CU CLIEȚII ȘI SERVICE

Vă recomandăm utilizarea pieselor de schimb originale.

Atunci când contactați unitatea de Service, asigurați-vă că aveți disponibile următoarele informații.

Informațiile pot fi găsite pe plăcuța cu datele tehnice. Model, PNC, Număr de serie.



Avertisment / Atenție-Informații privind siguranța.



Informații generale și recomandări



Informații privind mediul înconjurător.

Ne rezervăm dreptul asupra efectuării de modificări fără preaviz.



INFORMAȚII PRIVIND SIGURANȚA

Înainte de instalarea și de utilizarea aparatului, citiți cu atenție instrucțiunile furnizate. Producătorul nu este responsabil dacă instalarea și utilizarea incorectă a aparatului provoacă răni și daune. Păstrați întotdeauna instrucțiunile împreună cu aparatul pentru consultare ulterioară.

Siguranța copiilor și a persoanelor vulnerabile

- Acest aparat poate fi utilizat de copiii cu vârsta mai mare de 8 ani, de persoanele cu capacități fizice, senzoriale sau mentale reduse sau de persoanele fără cunoștințe sau experiență doar sub supraveghere sau după o scurtă instruire care să le ofere informațiile necesare pentru utilizarea sigură a aparatului și care să le permită să înțeleagă riscurile la care se expun.
- Nu lăsați copiii să se joace cu aparatul.
- Curățarea și întreținerea efectuate de utilizator nu trebuie realizate de către copiii nesupravegheați.
- Nu lăsați ambalajul produsului la îndemâna copiilor.

Aspecte generale privind siguranța

- Acest aparat este conceput pentru o utilizare casnică și la aplicații similare, cum ar fi:
 - În casele de la ferme, bucătăriile pentru personal din magazine, birouri și alte medii de lucru
 - De către clienții din hoteluri, moteluri, unități de cazare care oferă și mic dejun și alte medii de tip rezidențial
- Mențineți libere fantele de ventilație de pe carcasa aparatului sau din structura în care este încorporat.
- Nu utilizați dispozitive mecanice sau alte instrumente diferite de cele recomandate de producător pentru a accelera procesul de dezghețare.
- Nu deteriorați circuitul frigorific.
- Nu utilizați aparate electrice în interiorul compartimentelor de conservare a alimentelor ale aparatului, decât dacă sunt de tipul recomandat de producător.
- Nu folosiți apă pulverizată și abur pentru curățarea aparatului.
- Curățați aparatul cu o lavetă moale, umedă. Utilizați numai detergenți neutri. Nu folosiți produse abrazive, bureți abrazivi, solvenți sau obiecte metalice.
- Nu depozitați substanțe explozive, precum recipiente cu aerosol cu agent propulsor inflamabil, în acest aparat.



- Dacă este deteriorat cablul de alimentare, acesta trebuie înlocuit de către producător, de către Serviciul său de Asistență sau de persoane calificate în mod corespunzător pentru a se evita pericolele.
- Dacă aparatul este echipat cu un compartiment de producere a gheții sau cu un dozator de apă, acestea trebuie umplute numai cu apă potabilă.
- Dacă aparatul necesită un racord de apă, conectați-l numai la o sursă de apă potabilă.
- Presiunea de alimentare cu apă (minimă și maximă) trebuie să fie între 1 bar (0,1 MPa) și 10 bar (1 MPa)

INSTRUCȚIUNI PRIVIND SIGURANȚA

Instalarea



AVERTISMENT!

Doar o persoană calificată trebuie să instaleze acest aparat.

- Îndepărtați toate ambalajele.
- Dacă aparatul este deteriorat, nu îl instalați sau utilizați.
- Respectați instrucțiunile de instalare furnizate împreună cu aparatul.
- Procedați cu atenție sporită atunci când mutați aparatul deoarece acesta este greu. Purtați întotdeauna mănuși de protecție.
- Asigurați-vă că aerul poate circula în jurul aparatului.
- Așteptați cel puțin 4 ore înainte de a conecta aparatul la sursa de tensiune. Aceasta pentru a permite uleiului să curgă înapoi în compresor.
- Nu instalați aparatul aproape de radiatoare sau aragaze, cuptor sau plite.
- Partea din spate a aparatului trebuie orientată spre perete.
- Nu instalați aparatul direct în lumina razelor de soare.
- Nu instalați acest aparat în zone cu umiditate prea ridicată sau cu temperaturi prea scăzute, precum anexele construcțiilor, garaje sau crame.
- Când mutați aparatul, ridicați-l din partea frontală, pentru a evita zgârirea podelei.

Conexiunea electrică



AVERTISMENT!

Pericol de incendiu și electrocutare.

- Aparatul trebuie legat la o priză cu împământare.
- Toate conexiunile electrice trebuie efectuate de către un electrician autorizat.
- Verificați dacă informațiile de natură electrică, specificate pe plăcuța cu datele tehnice, corespund cu cele ale sursei de tensiune. În caz contrar, contactați un electrician.
- Utilizați întotdeauna o priză cu protecție (împământare) contra electrocutării, montată corect.
- Nu folosiți prize multiple și cabluri prelungitoare.
- Procedați cu atenție pentru a nu deteriora componentele electrice (de exemplu, ștecherul, cablul de alimentare electrică și compresorul). Contactați centrul de service sau un electrician pentru schimbarea componentelor electrice.
- Cablul de alimentare electrică trebuie să rămână sub nivelul ștecherului.
- Introduceți ștecherul în priză numai după încheierea procedurii de instalare. Asigurați accesul la priză după instalare.
- Nu trageți de cablul de alimentare pentru a scoate din priză aparatul. Trageți întotdeauna de ștecher.

Utilizarea



AVERTISMENT!

Pericol de vătămare, arsuri, electrocutare sau incendiu.

- Nu modificați specificațiile acestui aparat.
- Nu introduceți aparate electrice (de exemplu, aparate de făcut înghețată) în interiorul aparatului, decât dacă acest lucru este recomandat de către producător.
- Aveți grijă să nu deteriorați circuitul frigorific. Acesta conține izobutan (R600a), un gaz natural cu un nivel ridicat de compatibilitate cu mediul. Acest gaz este inflamabil.
- Dacă circuitul frigorific este deteriorat, asigurați-vă că nu există flăcări și surse de aprindere în cameră. Aerisiți camera.
- Nu lăsați obiecte fierbinți să atingă piesele din plastic ale aparatului.
- Nu introduceți băuturi răcoritoare în compartimentul congelatorului. Aceasta va crea presiune în recipientul cu băutură.
- Nu depozitați gaze și lichide inflamabile în aparat.
- Produsele inflamabile sau obiectele umezite cu produse inflamabile nu trebuie introduse în aparat, nici puse adiacent sau deasupra acestuia.
- Nu atingeți compresorul sau condensatorul. Sunt fierbinți.
- Nu scoateți sau atingeți obiecte din congelator cu mâinile ude sau umede.
- Nu recongeleți alimente care au fost dezghețate.
- Respectați instrucțiunile de depozitare de pe ambalajul preparatelor congelate.

Becul interior

- Tipul de bec utilizat pentru acest aparat nu este adecvat pentru iluminarea locuinței.

Îngrijirea și curățarea



AVERTISMENT!

Pericol de vătămare personală sau deteriorare a aparatului.

- Înainte de a efectua operațiile de întreținere, dezactivați aparatul și scoateți ștecherul din priză.
- Acest aparat conține hidrocarburi în unitatea de răcire. Doar o persoană calificată trebuie să efectueze întreținerea și încărcarea unității.
- Verificați regulat evacuarea aparatului și, dacă este necesar, curățați-o. Dacă evacuarea este blocată, apa dezghețată se va acumula în partea de jos a aparatului.

Gestionarea deșeurilor după încheierea ciclului de viață al aparatului



AVERTISMENT!

Pericol de vătămare sau sufocare.

- Deconectați aparatul de la sursa de alimentare electrică.
- Tăiați cablul electric și aruncați-l.
- Demontați ușa pentru a preveni blocarea copiilor sau a animalelor de companie în interiorul aparatului.
- Circuitul frigorific și materialele de izolare a acestui aparat nu afectează stratul de ozon.
- Spuma izolatoare conține gaze inflamabile. Contactați autoritatea locală pentru informații privind aruncarea adecvată a acestui aparat.
- Nu deteriorați partea unității de răcire apropiată de schimbătorul de căldură.

DESCRIEREA PRODUSULUI

MODEL CU DOZATOR

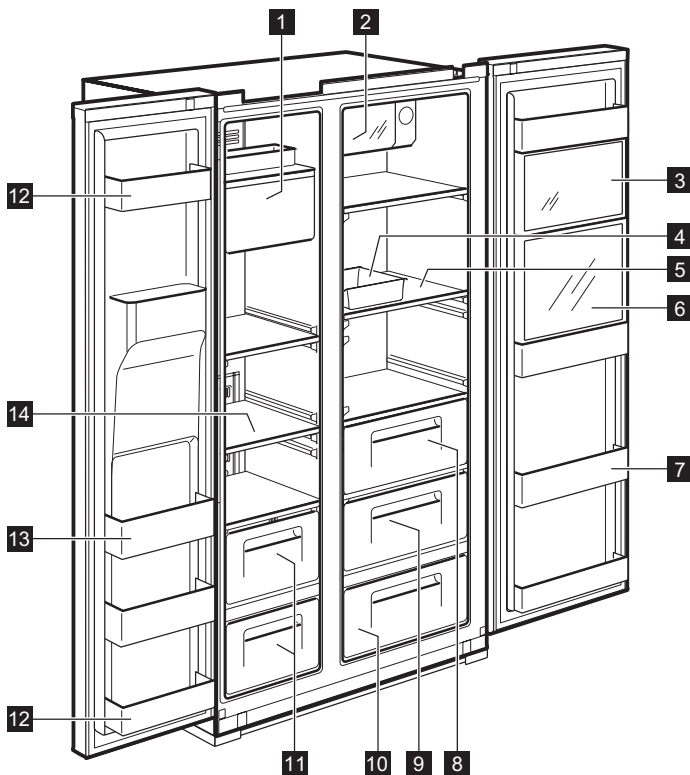

- 1 Tavă pentru cuburi de gheață**
- 2 Răcitor rapid pentru doze** (compartiment cu răcire rapidă) Pentru depozitarea băuturilor.
- 3 Zonă Multi Plus** Pentru depozitarea medicamentelor obișnuite sau a produselor cosmetice. Nu se garantează păstrarea în condiții bune a produselor de tip mostre academice sau a medicamentelor ce necesită o anumită temperatură.
- 4 Cutie pentru ouă** Nu utilizați această cutie pentru depozitarea cuburilor de gheață. Nu o puneți în compartimentul congelator.
- 5 Raft frigider** (sticlă călită) Pentru depozitarea alimentelor obișnuite.
- 6 Compartiment pentru răcoritoare** (doar la anumite modele) Pentru dozele utilizate frecvent, apă potabilă și băuturi răcoritoare.
- 7 Raft lateral pentru alimente proaspete** Pentru depozitarea la rece alimentelor, cum ar fi lapte, suc, sticle de bere, etc.
- 8 Cutie pentru legume**
- 9 Cutie pentru fructe**
- 10 Zona Magic Cool** (doar la anumite modele)
- 11 Cutie congelator** Pentru depozitarea cărnii deshidratate sau a peștelui pentru perioade lungi de timp.
- 12 Compartiment de depozitare pe ușă** (compartiment cu 2 stele) Pentru depozitarea pe termen scurt a alimentelor și a înghețatei.
- 13 Compartiment de depozitare pe ușă** Pentru depozitarea alimentelor congelate.

- 14 Raft congelator** (sticlă călită) Pentru depozitarea alimentelor congelate, cum ar fi carne, pește, înghețată.

MODEL FĂRĂ DOZATOR

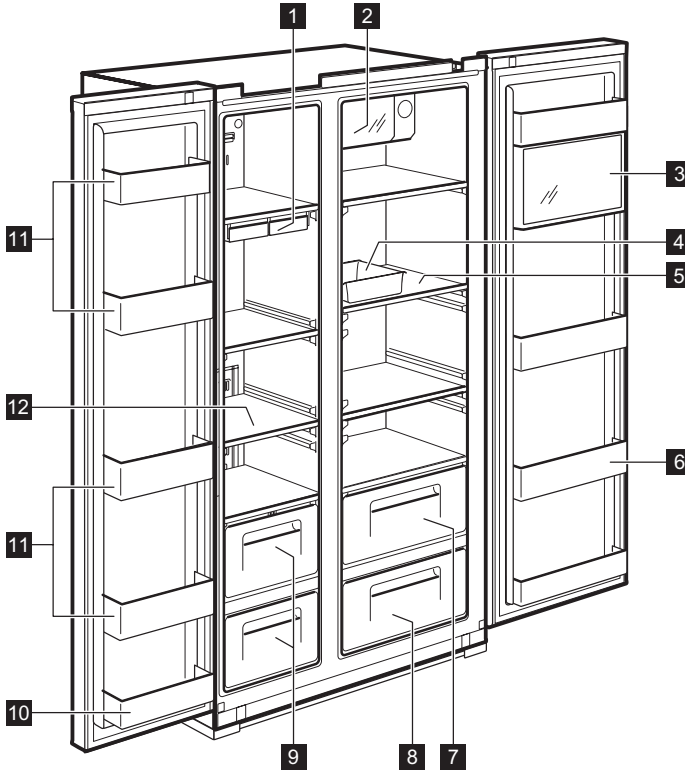

- 1 Tavă pentru cuburi de gheață**
- 2 Răcitor rapid pentru doze** (compartiment cu răcire rapidă) Pentru depozitarea băuturilor.
- 3 Zonă Multi Plus** Pentru depozitarea medicamentelor obișnuite sau a produselor cosmetice. Nu se garantează păstrarea în condiții bune a produselor, cum ar fi a mostrelor academice sau a medicamentelor care necesită o anumită temperatură a mediului.
- 4 Cutie pentru ouă** Nu utilizați această cutie pentru depozitarea cuburilor de gheață. Nu o puneți în compartimentul congelator.
- 5 Raft frigider** (sticlă călită) Pentru depozitarea alimentelor obișnuite.
- 6 Raft lateral pentru alimente proaspete** Pentru depozitarea la rece alimentelor, cum ar fi lapte, suc, sticle de bere, etc.
- 7 Cutie pentru legume**
- 8 Cutie pentru fructe**
- 9 Cutie congelator** Pentru depozitarea cărnii deshidratate sau a peștelui pentru perioade lungi de timp.
- 10 Compartiment de depozitare pe ușă** (compartiment cu 2 stee) Pentru depozitarea pe termen scurt a alimentelor și a înghețatei.
- 11 Compartiment de depozitare pe ușă** Pentru depozitarea alimentelor congelate.
- 12 Raft congelator** (sticlă călită) Pentru depozitarea alimentelor congelate, cum ar fi carne, pește, înghețată.

PANOUL DE COMANDĂ

MODEL CU DOZATOR

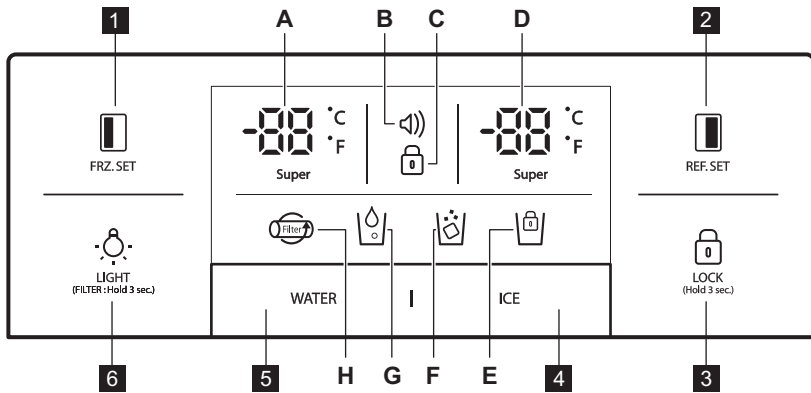

FRZ.SET

Buton de selectare pentru temperatura compartimentului congelator.



REF.SET

Buton de selectare pentru temperatura compartimentului frigider.

LOCK
(Hold 3 sec.)

Apăsați acest buton pentru a împiedica modificarea accidentală a setărilor.
Pentru a debloca butonul, apăsați-l pentru mai mult de 3 secunde.
Afișajul se va stinge.

4 Buton de selectare pentru Dozatorul de gheață și Blocare pentru aparatul de făcut gheață.

5 Buton de selectare pentru Dozatorul de apă.





LIGHT
(FILTER: Hold 3 sec.)

Buton pentru LUMINĂ/FILTRU:

1. Buton pentru aprinderea luminii dozatorului.

2. Buton pentru schimbarea filtrului sau resetare. După schimbarea filtrului sau pentru a realiza o resetare, apăsați acest buton timp de 3 secunde.

Indicators (A-H)	Description
<p>A.</p>	Indicador temperatură congelator
<p>B.</p>	<p>Afișaj pentru alarmă (fără sunet) Clienții pot fi informați de starea temperaturii când aceasta crește firesc datorită accidentelor (de ex. pene de curent)</p> <ol style="list-style-type: none"> Pictograma alarmei clipește afișând cea mai mare temperatură de la interior Alarma se oprește când butonul este apăsat și afișajul indică valoarea de control a temperaturii.
<p>C.</p>	Indicador Blocare

Indicators (A-H)	Description
D. 	Indicator pentru temperatura frigiderului
E. 	Blocare pentru indicatorul Aparat de făcut gheață
F. 	Indicator pentru Dozatorul de gheață
G. 	Indicator pentru Dozatorul de apă
H. 	Afișaj pentru Schimbarea filtrului. După 6 luni de la prima conectare la rețeaua electrică, pictograma va începe să clipească.

MODEL FĂRĂ DOZATOR

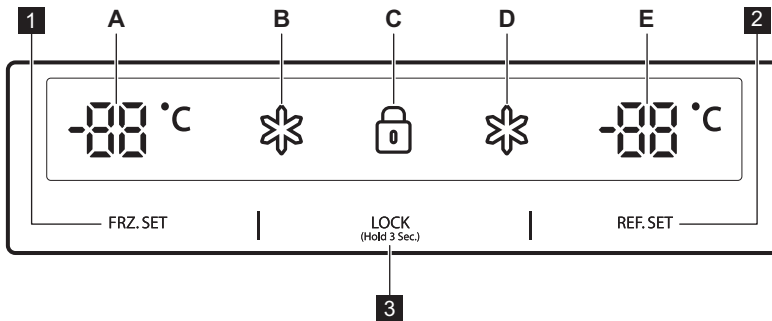

1 FRZ. SET

Buton de selectare pentru temperatura compartimentului congelator.

2 REF. SET

Buton de selectare pentru temperatura compartimentului frigider.





3 LOCK

(Hold 3 Sec.)

Buton Blocare.

Apăsați acest buton pentru a împiedica modificarea accidentală a setărilor.

Pentru a debloca butonul, apăsați-l pentru mai mult de 3 secunde.

Indicators (A-E)	Description
A. 	Indicator temperatură congelator
B. 	Indicator "Super" pentru congelator
C. 	Indicator Blocare
D. 	Indicator "Super" pentru frigider
E. 	Indicator pentru temperatura frigiderului

ÎNAINTE DE PRIMA UTILIZARE

RACORDAREA LA REȚEAUA DE APĂ

1. Pentru modele cu Aparat automat de făcut gheață

- Presiunea apei trebuie să fie 2,0~12,5 kgf/cm² sau mai mare pentru ca Aparatul automat de făcut gheață să funcționeze.
- Verificați presiunea apei de la robinet. Dacă o cană de 180 cc se umple în maxim 10 secunde, presiunea este adecvată.
- Dacă presiunea apei nu este suficient de mare pentru ca Aparatul automat de făcut gheață să funcționeze, apălați la un instalator pentru a instala o pompă suplimentară de apă.

2. Când montați țevile pentru apă, asigurați-vă că nu sunt în apropierea niciunei suprafețe fierbinți.

3. Filtrul de apă doar "filtrează" apa. Nu elimină nicio bacterie sau microb.

4. Durata de funcționare a filtrului depinde de intensitatea utilizării sale. Vă recomandăm să înlocuiți filtrul cel puțin o dată la fiecare 6 luni. Când să poată fi accesat ușor (pentru scoatere și înlocuire).

i Notă: După 6 luni de la prima alimentare, pictograma pâlpâie. Pentru a elimina pâlpâitul pictogramei, apăsați butonul de lumină timp de 3 secunde după ce schimbați filtrul de apă.

5. După instalarea frigiderului și a racordului la apă, selectați APĂ din panoul de comandă și apăsați timp de 2-3 minute pentru ca apa să ajungă în rezervorul de apă și la dozator.

UTILIZAREA ZILNICĂ

CONTROLUL TEMPERATURII

Când aparatul este conectat pentru prima dată, modul de temperatură este setat la Mijloc.

MODEL CU DOZATOR

Compartimentul congelator

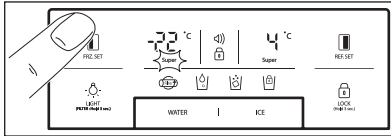

Pentru setarea temperaturii apăsați

butonul **FRZ. SET** până când se afișează valoarea dorită.

Pentru funcția Congelare rapidă țineți

apăsat butonul **FRZ. SET** până când super LED-ul se aprinde. Pentru a opri această funcție, apăsați încă o dată butonul.

Compartimentul frigider

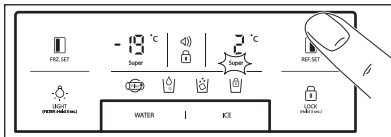

Pentru setarea temperaturii apăsați

butonul **REF. SET** până când se afișează valoarea dorită.

Pentru funcția Răcire rapidă țineți apăsat

butonul **REF. SET** până când super LED-ul se aprinde. Pentru a opri această funcție, apăsați încă o dată butonul.



Funcția de conversie a indicatorului pentru Temperatură (Fahrenheit- Celsius)

Setarea implicită este Celsius.

Apăsați butonul de blocare pentru a intra în modul blocat. În modul blocat, apăsați simultan  și butonul APĂ timp de

10 secunde pentru a comuta între unitățile de măsură pentru temperatură.

MODEL FĂRĂ DOZATOR

Compartimentul congelator

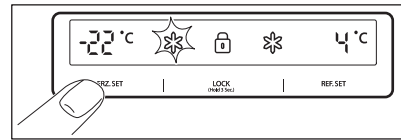

Pentru setarea temperaturii apăsați butonul **FRZ. SET** până când se afișează valoarea dorită pentru temperatură.

Pentru funcția Congelare rapidă țineți apăsat butonul **FRZ. SET** până când super LED-ul se aprinde. Pentru a opri această funcție, apăsați încă o dată butonul.

Compartimentul frigider

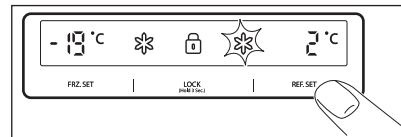

Pentru setarea temperaturii apăsați butonul **REF. SET** până când se afișează valoarea dorită pentru temperatură.

Pentru funcția Răcire rapidă țineți apăsat butonul **REF. SET** până când super LED-ul se aprinde. Pentru a opri această funcție, apăsați încă o dată butonul.



ATENȚIE!

Alimentele din frigider pot fi congelate dacă temperatura mediului din frigider este sub 5°C.

MOD TEMPERATURĂ RIDICATĂ

DMODEL CU DOZATOR

O mărire a temperaturii din compartimentul frigider sau congelator este indicată de:

- cliperia pictogramei de alarmă  (soneria este oprită)
- sistemul electronic indică temperatura maximă atinsă în interiorul compartimentelor

i Chiar dacă funcționarea normală a aparatului este restabilită și temperatura internă atinge o valoare normală, pictograma de alarmă (⚠) tot mai clipește și afișajul indicator prezintă cea mai ridicată temperatură atinsă.

i Când apăsați butonul Blocare modul alarmă este încheiat și pictograma de alarmă (⚠) se stinge. Afișajul indică valoare reglată a temperaturii.

MODEL FĂRĂ DOZATOR

O mărire a temperaturii din compartimentul frigider sau congelator este indicată de:

- clioarea din afișajul pentru compartimentul congelator sau/și frigider.
- sistemul electronic indică temperatura maximă atinsă în interiorul compartimentelor.

i Chiar dacă funcționarea normală a aparatului este restabilită și temperatura internă atinge o valoare normală, afișajul tot mai clipește și este indicată cea mai ridicată temperatură atinsă.

i Când apăsați butonul Blocare LOCK (Hold 3 Sec.), modul temperatură ridicată este încheiat și afișajul indică valoarea reglată a temperaturii.

FUNCȚII “OPRIRE”

- Luminile interne ale aparatului se opresc când ușa este deschisă pentru mai mult de **10** minute
- Funcția Oprere afișaj:
 - la 5 minute de la ultima apăsare a unui buton sau dacă ușile nu sunt deschise, toate becurile LED ale afișajului se opresc, cu excepția celor pentru APĂ, GHEAȚĂ și pictograma  icon
 - După modul Oprere LED, aparatul revine al modul de afișare normal când apăsați orice buton sau deschideți ușa.

- Funcția Oprere sistem (funcția Oprere alimentare):
 - puteți opri funcționarea aparatului fără a-l scoate din priză, în special pe durata vacanțelor
 - prin apăsarea butonului **FRZ. SET** și **REF. SET** în același timp pentru **5** secunde se oprește aparatul
 - în timpul modului “OPRIRE” temperatura pentru congelator și frigider afișează “ — — ”. Celelalte lumini LED se sting și toată funcționarea aparatului se oprește.
 - în sens invers, țineți apăsat simultan butonul **FRZ. SET** și **REF. SET** timp de **5** secunde pentru a anula funcția “OPRIRE”

ALARMA DE UȘĂ DESCHISĂ

O alarmă acustică se va activa dacă ușa frigiderului sau a congelatorului rămâne deschisă timp de **1** minut. Alarma se va opri după **5** minute. Când sunt restabilite condițiile normale (ușa este închisă), alarma se oprește.

OPȚIUNI

ZONA MAGIC COOL



Când alimentați aparatul pentru prima dată LED-ul PROASPĂT este PORNIT. Pentru a modifica setările, pas cu pas, utilizați butonul SELECTARE.

Pas	Afișaj	Temperatura dorită
1.	FRESH (PROASPĂT)	de la +5°C la +6°C
2.	VEGETABLE (LEGUME)	de la +3°C la +4°C
3.	FISH (PEȘTE)	de la -1°C la +0°C
4.	MEAT (CARNE)	de la -3°C la -2°C

DOZATORUL

Selectați butonul APĂ sau GHEAȚĂ și împingeți încet mânerul cu cana. După 2 secunde:

- Dacă ați apăsat butonul APĂ, se va aprinde.

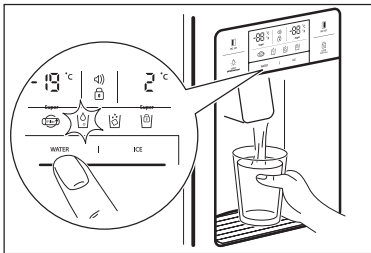

- Dacă ați apăsat butonul GHEAȚĂ, se va aprinde.

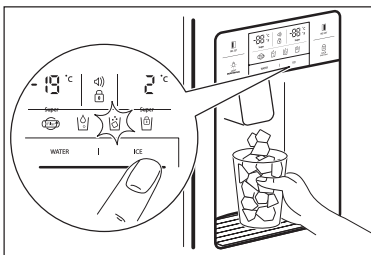

Când curățați cutia pentru cuburi de gheață sau dacă nu o folosiți pentru o perioadă mare de timp, scoateți cuburile de gheață din Cutia de depozitare pentru gheață și blocați Aparatul de făcut gheață prin apăsarea butonul GHEAȚĂ pentru 3 secunde. se va aprinde.



ATENȚIE!

Evitați utilizarea cănilor subțiri și fragile sau a paharelor de cristal atunci când luați cuburi de gheață.



ATENȚIE!

Dacă gheața este decolorată, nu mai utilizați dozatorul și sunați un agent de service.



Folosiți doar gheață de la acest aparat.

APARAT AUTOMAT DE FĂCUT GHEAȚĂ

- La un ciclu sunt produse aproximativ 10 cuburi de gheață, timp de 14-15 ori pe zi. Dacă Cutia pentru cuburi de gheață este plină, producerea gheții se oprește.
- Este normal ca Aparatul de făcut gheață să facă zgomote ca de lovire când cuburile de gheață cad în Cutia pentru cuburi de gheață.
- Pentru a preveni formarea de mirosuri neplăcute, curățați regulat Cutia pentru cuburi de gheață.
- Dacă cantitatea de gheață din cutie nu este suficientă, gheața nu va putea fi distribuită. Așteptați aproximativ o zi pentru a realiza mai multă gheață.
- Dacă gheața nu se distribuie ușor, verificați dacă duza de distribuție nu

este blocată.

- Dacă cuburile de gheață se blochează și nu se distribuie, scoateți Cutia pentru cuburi de gheață și separați cuburile de gheață care s-au lipit între ele.



ATENȚIE!

Dacă cantitatea de gheață furnizată de Aparatul de făcut gheață trebuie reglată, apălați la un agent de service.



ATENȚIE!

În cazul unei pene de curent cuburile de gheață se pot topi și se pot scurge pe podea. Dacă vă așteptați ca această situație să dureze timp de mai multe ore, scoateți cutia și luați cuburile de gheață din ea, după care o puneți la loc.

SFATURI ȘI RECOMANDĂRI

RECOMANDĂRI PENTRU DEPOZITAREA ALIMENTELOR

- Spălați alimentele înainte de depozitare.
- Împărțiți și separați alimentele în bucăți mai mici.
- Puneți alimentele cu conținut ridicat de apă sau alimentele cu mai multă umezeală în partea frontală a rafturilor (aproape de uși). Dacă sunt plasate în apropierea duzelor pentru aer rece, acestea pot să înghețe.
- Alimentele calde sau fierbinți trebuie răcite suficient înainte de depozitare pentru a reduce consumul de curent și pentru a îmbunătăți performanța la răcire.
- Procedați cu atenție la depozitarea fructelor tropicale, cum ar fi bananele și ananasul, precum și roșiile deoarece se pot deteriora la temperaturi reduse.
- Lăsați cât mai mult spațiu posibil între alimente. Dacă acestea stau prea apropiate sau îngrămădite, circulația aerului rece este împiedicată, rezultatele la răcire fiind afectate.
- Nu uitați niciodată să acoperiți sau să înveliți alimentele pentru ca alimentele să nu prindă miros.
- Nu depozitați legumele în spațiul de congelare deoarece acestea pot îngheța.
- Cartonul de ouă poate fi pus pe un raft al frigiderului în orice mod doriți.

ÎNGRIJIREA ȘI CURĂȚAREA

CURĂȚAREA PIESELOR INTERNE

Utilizați o lavetă cu apă și detergent neutru pentru curățare.

1. Raftul dozatorului de apă

Scoateți grila de colectare a apei revărsate și curățați regulat raftul pentru apă (raftul pentru apă revărsată nu este cu auto-curățare).

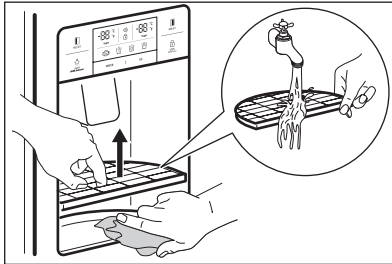

2. Cutia pentru cuburi de gheață

- Scoaterea: trageți de cutie pentru a o scoate.
- Încuierea: așezați în dreptul fanțelor laterale și împingeți până la capăt. Dacă introducerea completă a cutiei este dificilă, rotiți bobina rotativă din cutie sau mecanismul de acționare la un sfert de rotație și introduceți din nou.
- Nu depozitați cuburi de gheață pentru prea mult timp.

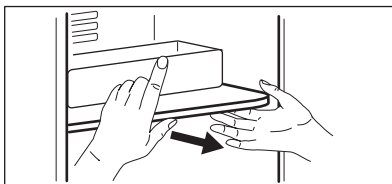
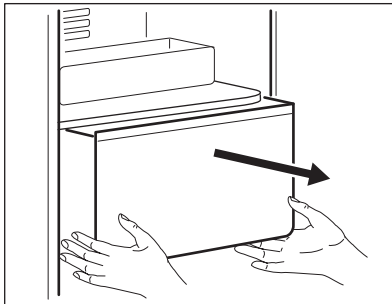

3. Rafturile laterale din congelator și frigider

Țineți de ambele capete și ridicați.

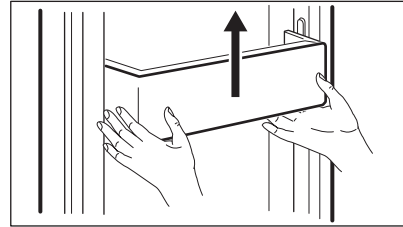

4. Rafturile din congelator și frigider

Deschideți ușa complet, după care trageți rafturile pentru a le scoate.

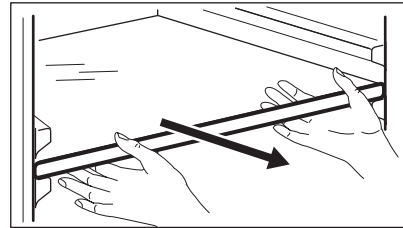

5. Cutia pentru legume și fructe

Trageți și ridicați puțin pentru a o scoate.

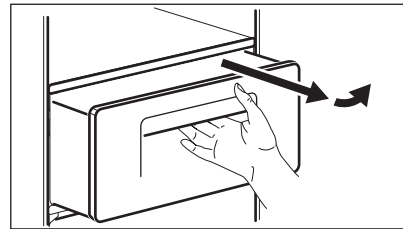

CURĂȚAREA FEȚEI DE UȘĂ

Utilizați o lavetă cu detergent neutru.

CURĂȚAREA PĂRȚII DIN SPATE A APARATULUI (ZONA CU MOTOR)

Ștergeți praful de pre grilaj cu un aspirator cel puțin o dată pe an.

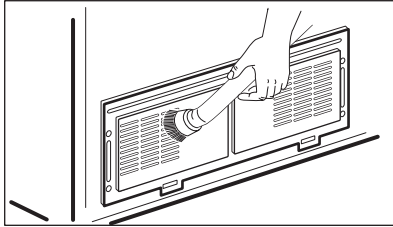

SCHIMBAREA BECULUI LED DE LA INTERIOR



ATENȚIE!

Becul LED trebuie înlocuit doar de un agent de service sau de o persoană cu o calificare similară.



ATENȚIE!

Scoateți mai întâi aparatul din priză!

Schimbarea becului LED de la congelator și frigider

1. Scoateți carcasa din spate a LEDului cu ajutorul unei șurubelnițe.

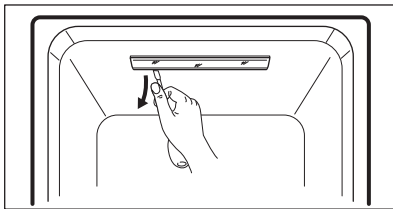

2. Scoateți capacul LED-ului și slăbiți cele 2 șuruburi de fixare pentru plăcuța LED.

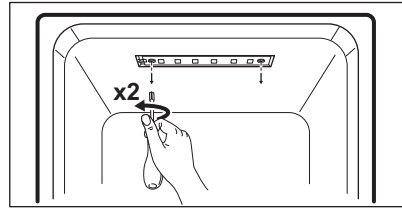

3. Deconectați plăcuța LED și schimbați becul LED.

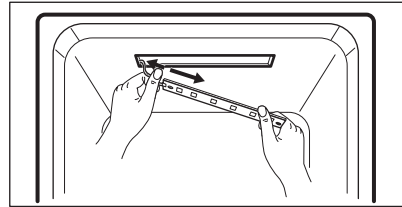

Secvența de montare este identică cu cea de demontare, executată în sens invers.

CE TREBUIE FĂCUT DACĂ...



Vă rugăm să consultați următoarele sfaturi privind depanarea înainte de a apela la service!

Problemă	Verificare	Soluție
Nu se face rece la interior. Congelarea și răcirea nu este suficientă.	<ul style="list-style-type: none"> Aparatul este conectat la priză? Este temperatura setată pe modul SCĂZUTĂ? Aparatul se află direct sub lumina soarelui sau există o sursă de căldură în apropierea sa? Spațiul dintre spatele aparatului și perete este prea mic? 	<ul style="list-style-type: none"> Introduceți aparatul în priză. Setați modul de temperatură pe MEDIU sau RIDICATĂ. Mutați aparatul într-un loc ferit de lumina directă a razelor solare, fără aparate care emană căldură în jurul său. Lăsați un spațiu suficient (mai mult de 10 cm) între spatele aparatului și perete.
Alimentele din aparat îngheață.	<ul style="list-style-type: none"> Este temperatura setată pe modul PUTERNIC? Este temperatura mediului ambiant prea scăzută? Alimentele cu grad ridicat de umezeală sunt depozitate în apropierea duzelor pentru aer rece? 	<ul style="list-style-type: none"> Setați modul de temperatură pe modul MEDIU sau SCĂZUTĂ. Alimentele pot îngheța dacă temperatura mediului scade sub 5 °C. Mutați-le în locuri în care temperatura este peste 5 °C. Amplasați alimentele umede pe rafturi în apropierea ușilor.
Sunet neobișnuit făcut de aparat.	<ul style="list-style-type: none"> Podeaua de sub aparat este dreaptă? Spațiul dintre spatele aparatului și perete este prea mic? Există obiecte sau alte articole care ating aparatul? 	<ul style="list-style-type: none"> Mutați aparatul pe o podea dreaptă și nivelată. Lăsați suficient spațiu liber. Îndepărtați toate obiectele care ating aparatul.
Sunete neobișnuite: trosnituri, clicuri, curgere de apă, mormăit sau zumzet.		Este normal (dacă aparatul nu este adus la nivel, sunetul poate fi amplificat).

Problemă	Verificare	Soluție
Mirosuri neplăcute în interior.	<ul style="list-style-type: none"> Alimentele depozitate sunt neacoperite sau neîmpachetate? Rafturile principale și cele laterale sunt pătate cu alimente? Alimentele sunt depozitate de prea mult timp? 	<ul style="list-style-type: none"> Acoperiți și împachetați alimentele. Curățați piesele de la interior ale aparatului la intervale regulate. Dacă mirosul pătrunde în aceste piese, îndepărtarea lui devine problematică. Nu depozitați alimente pentru prea mult timp. Aparatul nu poate păstra perfect sau permanent alimentele.
Ușa nu se deschide ușor.	<ul style="list-style-type: none"> Ușa a fost închisă și deschisă din nou imediat? 	<ul style="list-style-type: none"> În acest caz așteptați un minut, după care se va deschide ușor.
Gheață și zăpadă în interiorul aparatului și pe pereți.	<ul style="list-style-type: none"> Ușa a fost deschisă pentru prea mult timp? Alimentele cu umezeală sporită au fost depozitate fără capac sau neîmpachetate? Temperatura și/ sau umiditatea din jurul aparatului este ridicată? 	<ul style="list-style-type: none"> Nu lăsați ușa deschisă prea mult timp. Acoperiți și împachetați alimentele. Instalați aparatul într-un loc uscat și răcoros.
Partea frontală și laterală a aparatului este caldă sau fierbinte.		Acest lucru este normal.

TEMPERATURA MEDIULUI AMBIANT

Acest aparat este conceput pentru a funcționa la o temperatură a mediului ambiant specificată prin categoria marcată pe plăcuța cu date tehnice.

Categoria de climă	Temperatura mediului ambiant (de la... la...)
SN	de la +10°C la +32°C
N	de la +16°C la +32°C
ST	de la +16°C la +38°C
T	de la +16°C la +43°C

i Temperatura internă poate fi afectată de factori cum ar fi amplasarea aparatului, temperatura mediului ambiant sau frecvența de deschidere a ușii.

ACCESORII

- Cutie pentru filtru
- Kit pentru alimentarea cu apă
- Manualul utilizatorului

PROTEJAREA MEDIULUI ÎNCONJURĂTOR

Reciclați materialele marcate cu simbolul . Pentru a recicla ambalajele, acestea trebuie puse în containerele corespunzătoare. Ajutați la protejarea mediului și a sănătății umane și la reciclarea deșeurilor din aparatele electrice și electrocasnice.

Nu aruncați aparatele marcate cu acest

simbol  împreună cu deșeurile menajere. Returnați produsul la centrul local de reciclare sau contactați administrația orașului dvs.







electrolux.com/shop



EAC CE

